



## Systemes de porte pour garages collectifs

Portes basculantes ET 500, portes coulissantes ST 500, rideaux à lames et grilles à enroulement TGT pour garage souterrain, portes sectionnelles industrielles, portes sectionnelles Speed, portes basculantes N 80 / N 500

**HÖRMANN**





- 4 Qualité Hörmann
- 6 Production durable
- 8 Systèmes de porte pour garages collectifs
- 10 Portes de garage collectif ET 500 / ST 500
- 12 Rideau à lames / Grille à enroulement TGT pour garage souterrain
- 14 Portes sectionnelles industrielles
- 15 Portes sectionnelles Speed
- 16 Portes basculantes N 80 / N 500
- 18 Motorisation SupraMatic HT
- 19 Motorisation sur l'arbre WA 300 S4 / WA 300 R S4 / WA 300 AR S4
- 20 Motorisation à chaîne ITO 400 FU
- 21 Motorisation sur l'arbre WA 400 FU
- 22 Accessoires
- 28 Données techniques
- 35 Gamme Hörmann

Les portes représentées sont parfois dotées d'équipements spéciaux et ne correspondent par conséquent pas toujours à l'exécution standard.

Pour des raisons techniques d'imprimerie, les teintes et surfaces représentées n'ont pas de caractère contractuel.

Droits d'auteur réservés. Reproduction, même partielle, uniquement avec notre autorisation. Sous réserve de modifications.



Kunst Campus, Berlin avec solutions Hörmann



### **Propre développement de produits**

Chez Hörmann, l'innovation est un aspect essentiel : notre bureau d'études hautement qualifié travaille sans cesse au développement et au perfectionnement des produits. Résultat : des produits élaborés de grande qualité, renommés dans le monde entier.



### **Fabrication moderne**

L'ensemble des composants de porte et de motorisation tels que les panneaux, cadres dormants, ferrures, motorisations et commandes est entièrement développé et fabriqué par Hörmann. Ce principe garantit une compatibilité optimale entre la porte, la motorisation et la commande. Le système d'assurance-qualité certifié garantit un niveau de qualité irréprochable du développement jusqu'à l'expédition en passant par la production.

**Qualité Hörmann – Made in Germany**



En tant que fabricant de portes, blocs-portes, huisseries et motorisations leader en Europe, nous veillons à la grande qualité de nos produits et de nos services et faisons ainsi figure de référence sur le marché international.

Des usines hautement spécialisées développent et produisent des menuiseries se distinguant par leur qualité, leur sécurité de fonctionnement et leur longévité.

Notre présence dans les principales régions économiques internationales fait de nous un partenaire fiable et innovant pour tous vos projets de construction à usage industriel, commercial ou tertiaire.



Bien entendu, les pièces détachées pour portes, motorisations et commandes Hörmann sont disponibles jusqu'à 10 ans après l'achat.



### Conseil compétent

Les conseillers spécialisés expérimentés de nos équipes commerciales proches des clients vous accompagnent de la conception du projet à la réception des travaux, en passant par la validation technique. Des documents de travail complets, notamment les données techniques, sont disponibles en version imprimée, mais aussi en format électronique sur le site [www.hoermann.com](http://www.hoermann.com)



### Service rapide

Grâce à notre vaste réseau, vous trouverez toujours un service après-vente proche de votre domicile et assurant une intervention rapide et efficace. Un avantage décisif pour l'inspection, la maintenance et la réparation.

# Production durable

## Pour une construction innovante



### **Durabilité prouvée et attestée par l'institut ift Rosenheim**

L'ift (Institut für Fenstertechnik) de Rosenheim a délivré à Hörmann une attestation de durabilité sous forme d'une déclaration environnementale de produits (EPD) selon les normes ISO 14025 et EN 15804. L'inspection se base sur les « Product Category Rules » (PCR) « Portes et rideaux ». Une production respectueuse de l'environnement a été attestée par un bilan environnemental selon les normes DIN ISO 14040 / 14044.

### **Portes sectionnelles industrielles Hörmann faites pour durer**

#### **Qualité écologique**

Production respectueuse de l'environnement grâce à un système de gestion de l'énergie complet

#### **Qualité économique**

Grande longévité et frais d'entretien réduits grâce à l'utilisation de matériaux de grande qualité

#### **Qualité des processus**

Processus de production ménageant les ressources naturelles grâce à l'emploi de matériaux optimisés

### **Construction durable alliée à la compétence Hörmann**

Grâce à de multiples projets, Hörmann possède une grande expérience en matière de construction durable. Un savoir-faire que nous mettons également à votre disposition pour votre projet.

# Conception durable en toute simplicité

Avec le programme pour architectes et l'indice d'économie énergétique Hörmann



## Programme pour architectes

Plus de 9000 schémas pour plus de 850 produits

Grâce à cette interface moderne et conviviale, vous pouvez intégrer les produits Hörmann encore plus facilement à vos planifications. Une commande claire par menus déroulants et icônes, couplée à une fonction de recherche, vous garantit un accès rapide aux descriptifs par cahier des charges et schémas (au format DWG ou PDF) de plus de 850 produits Hörmann. **En outre, les données BIM de nombreux produits peuvent être mises à disposition pour le processus de modélisation des données du bâtiment, dans le but d'une planification, d'un concept, d'une construction et d'une gestion rentables de bâtiments.** Des photos et représentations réalistes complètent les informations fournies pour de nombreux produits.



Le programme pour architectes est à votre disposition en version Web sur <https://www.hormann.fr/architectes/conseils-aux-architectes/logiciel-pour-architecte> ou téléchargeable gratuitement sur le forum pour architectes Hörmann.



Nous sommes membres du groupement professionnel de produits de construction numériques de l'association allemande Bausysteme e.V.

## Indice d'économie énergétique

Pour une conception durable

L'indice d'économie énergétique Hörmann montre comment réaliser une conception durable et à forte efficacité énergétique des systèmes de portes industrielles et des équipements de quai. Un module de calcul intégré évalue la durée d'amortissement pour des systèmes de portes et d'équipements de quai.

L'indice d'économie énergétique est à votre disposition depuis Internet pour PC / MAC et appareils mobiles.



Réalisez votre conception à l'aide de l'indice d'économie énergétique sur le site : [www.hormann.de/energiesparkompass](http://www.hormann.de/energiesparkompass)

# Systemes de porte pour garages collectifs

La qualite Horman pour chaque porte et motorisation



## Mobilité croissante

Avec le besoin croissant en aires de stationnement dans les espaces urbains, les garages souterrains et collectifs revêtent de plus en plus d'importance. Ces garages voient bien souvent le jour dans des bâtiments réservés à la fois à l'habitat et au commerce. Il en résulte des exigences élevées liées aux ensembles de porte à fonctionnement particulièrement silencieux et sans à-coups. Afin de respecter les exigences d'insonorisation selon la norme DIN 4109, la conception et la réalisation doivent prendre en considération l'insonorisation du corps de bâtiment.

## Déplacement de porte fiable et silencieux

Les systèmes de porte Hörmann pour garages collectifs ont un fonctionnement extrêmement silencieux et sans à-coups à chaque phase d'ouverture et de fermeture grâce au démarrage et à l'arrêt progressifs de série avec les motorisations SupraMatic HT, WA 300 S4 / WA 300 R S4 / WA 300 AR S4 et à convertisseur de fréquence (FU).

## Un fabricant unique pour tous les produits

Pour ce domaine d'application spécifique, Hörmann propose des systèmes parfaitement accordés entre eux composés d'une porte, d'une motorisation et d'une vaste gamme d'accessoires, du potelet à l'installation de feux de signalisation.

## Une unité de sécurité contrôlée

Avec les systèmes de porte Hörmann pour garages collectifs, vous profitez de la grande expérience du leader européen. Chez Hörmann, les portes et les motorisations sont toujours contrôlées et certifiées en tant qu'ensemble complet.

## Quel système de porte et de motorisation répond le mieux à vos besoins ?

La conception d'un système de porte et de motorisation se base en majeure partie sur le nombre de cycles nécessaires par heure et/ou par jour. En raison des différents types de projets de construction pour garages collectifs (habitats, bureaux, etc.), le nombre max. de cycles nécessaires doit être défini dès la phase de planification par l'architecte ou le concepteur.

Le tableau ci-dessous vous aidera à concevoir et à choisir l'ensemble de porte approprié.

Veillez noter que l'utilisation d'une horloge hebdomadaire peut réduire considérablement le nombre de cycles de porte, notamment durant les heures de pointe. Cet accessoire complémentaire permet de choisir un système mieux adapté à vos besoins. En outre, il augmente la longévité de votre ensemble de porte et réduit la fréquence de remplacement des pièces d'usure.

## Aide à la conception pour garages collectifs

Type de porte	Motorisation	Capacité de stationnement*	Cycles de porte** max. par		Passage libre max. en mm	
			Jour	Heure	Largeur	Hauteur***
Porte basculante ET 500	SupraMatic HT	Jusqu'à 100	300	20	6000	2965
	ITO 400 FU	Plus de 100	450	30		
Porte coulissante ST 500	SupraMatic HT	Jusqu'à 100	300	20	6000	3000
	ITO 400 FU	Plus de 100	450	30		
Rideau à lames TGT pour garage souterrain	WA 300 R S4 WA 300 AR S4	Jusqu'à 100	300	20	5000	2400
Grille à enroulement TGT pour garage souterrain	WA 300 R S4 WA 300 AR S4	Jusqu'à 100	300	20	6000	2400
Porte sectionnelle industrielle	SupraMatic HT****	Jusqu'à 100	300	20	7000	3000
	WA 300 S4****	Jusqu'à 100	300	20	6000	
	ITO 400 FU	Plus de 100	450	30	8000	
	WA 400 FU	Plus de 100	450	30	8000	
Porte sectionnelle Speed HS 5015 PU N42	Motorisation à montage direct	Plus de 100	450	50	5000	3000
Porte basculante N 500	SupraMatic HT	Jusqu'à 25	75	10	4900	2620
Porte basculante N 80	En option	Jusqu'à 2	-	-	2860	2660

\* L'indication des capacités de stationnement se base sur une fréquence de 3 cycles de porte / place de stationnement / jour.

\*\* Les indications se réfèrent à la hauteur de passage libre max. Un cycle de porte correspond à un trajet dans le sens Ouvert et un trajet dans le sens Fermé.

\*\*\* Hauteurs de porte plus élevées sur demande.

\*\*\*\* Pour les dimensions de porte max., une demande de faisabilité est exigée.

# Portes de garage collectif ET 500 / ST 500

L'alliance entre robustesse, durée de vie  
et de nombreuses possibilités d'équipements



Porte basculante ET 500



Porte coulissante ST 500

## Possibilités d'équipements

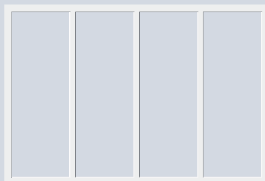

**Motif 400**  
Cadre pour panneau intérieur  
fourni par l'utilisateur



**Motif 402**  
Panneau en applique  
en tôle d'acier à rainures

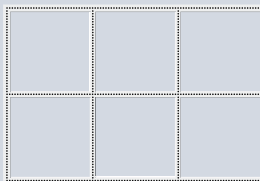

**Motif 405**  
Cadre pour panneau  
en applique fourni  
par l'utilisateur

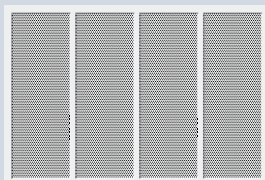

**Motifs 412 / 432**  
Panneau intérieur  
en tôle à perforations rondes

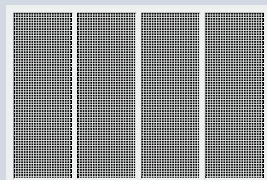

**Motifs 413 / 433**  
Panneau intérieur  
en tôle à perforations carrées

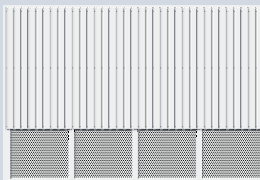

**Motif 414**  
Panneau en applique  
en tôle d'acier à rainures  
avec panneau en tôle  
à perforations rondes  
ou carrées



**Motif 420**  
Panneau intérieur  
en tôle d'aluminium lisse

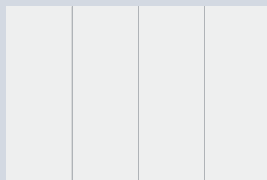

**Motif 422**  
Tôle d'aluminium lisse  
en applique

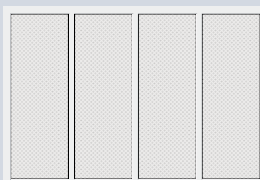

**Motif 440**  
Panneau intérieur  
à treillis métallique

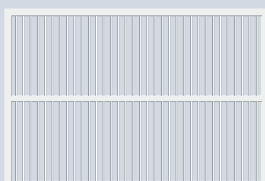

**Motif 470**  
Panneau à barreaux  
en aluminium 20 x 20 x 2 mm

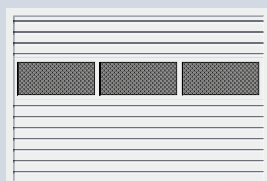

**Motif 480**  
Remplissage  
en panneaux d'acier

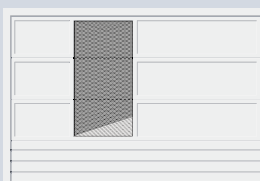

**Motif 499**  
Panneau combiné, composé  
individuellement à partir  
d'autres variantes de motif  
(l'illustration montre  
un exemple de panneau)

## Porte basculante ET 500 Sécurité de fonctionnement assurée à long terme et faible zone de débattement

Avec un système de contrepoids sans usure, la construction de porte assure une ouverture et une fermeture aisées et particulièrement silencieuses, en toute sécurité. Grâce à la faible épaisseur du cadre dormant, l'espace situé juste à côté de la porte peut être utilisé comme place de stationnement.

## Porte coulissante ST 500 Encombrement minimal pour une utilisation optimale de l'espace

La porte de garage collectif coulissante ST 500 ne nécessite qu'une faible profondeur de montage. Ainsi, les places de stationnement situées juste à côté de la porte peuvent également être utilisées. Grâce à un cadre dormant étroit, un montage est également possible en cas de faible retombée de linteau.

## Les avantages en un coup d'œil

- Cellule photoélectrique intégrée au cadre dormant (montée en usine)
- Egalement disponible avec portillon incorporé
- Intégration dans la façade avec le panneau fourni par l'utilisateur
- Portillon indépendant disponible avec motif assorti
- Déplacement de porte particulièrement silencieux et sans à-coups avec ouverture et fermeture quasi inaudibles
- Ensemble porte / motorisation contrôlé pour une grande longévité ménageant la motorisation, une sécurité de fonctionnement élevée et de faibles coûts d'exploitation
- Construction de porte conçue pour au moins 250 000 cycles de porte



Portes de garage collectif ou double

Vous trouverez de plus  
amples informations  
dans la brochure  
Portes de garage  
collectif et double

# Rideau à lames / Grille à enroulement TGT pour garage souterrain

La solution complète avec motorisation



Rideau à lames TGT pour garage souterrain Decotherm S



Grille à enroulement TGT pour garage souterrain HG-L



1

Technique à ressorts de traction sûre



2

Motorisation WA 300 R S4 avec coffre de tablier et capot de motorisation

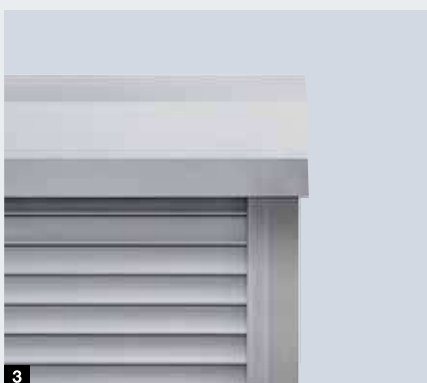

3

Motorisation WA 300 AR S4 intégrée avec coffre de tablier



4

Protection anti-rongeurs

## Variantes de tablier



Decotherm S, acier



HG-L, aluminium

Section d'aération :  
env. 73 % de la surface de porte

Tous les tabliers sont livrés de série avec un crochet anti-tempête et/ou un dispositif anti-arrachement.

## Robustes et compacts

De par leur construction simple, les rideaux à lames et grilles à enroulement sont particulièrement robustes. L'enroulement compact ne requiert qu'un faible espace au niveau du linteau et pour les espaces extrêmement réduits, un montage extérieur est également possible.

## Les avantages en un coup d'œil

- Déplacement de porte silencieux et sans à-coups
- Technique à ressorts de traction spécialement dimensionnés **1** pour ménager le déplacement de la porte
- Durée de vie de la porte de plus de 200 000 cycles
- Un coffre de tablier en option **3** empêche tout risque de happement
- Faible linteau nécessaire
- Motorisation WA 300 R S4 **2** à fonctionnement silencieux et sans à-coups grâce à une démultiplication optimale
- Solution de motorisation élégante avec motorisation WA 300 AR S4 **3** intégrée dans le coffre de tablier
- Sécurité maximale grâce au limiteur d'effort de série dans les sens Ouvert et Fermé, rendant une sécurité de contact et une sécurité anti-happement inutiles
- Débrayage de secours pour une ouverture manuelle simple et rapide de la porte, utilisation sécurisée de l'installation même en cas de panne de courant
- Protection anti-rongeurs **4** pour grilles à enroulement en option, afin d'empêcher l'intrusion de petits animaux
- Portillon indépendant NT 60 R disponible avec motif assorti
- Unité porte / motorisation contrôlée



Vous trouverez de plus amples informations ainsi que nos solutions pour rideaux à lames et grilles à enroulement jusqu'à 11 750 mm de largeur dans la brochure Rideaux à lames et grilles à enroulement

# Portes sectionnelles industrielles

Polyvalentes et silencieuses



Porte sectionnelle industrielle SPU F42 Plus

## Types de porte / Variantes de remplissage



### SPU F42

Panneaux injectés de mousse polyuréthane, également comme la SPU F42 Plus dans toutes les surfaces de la porte de garage sectionnelle avec rainures S, M et L



### SPU F42 / APU F42

Combinaison de panneaux injectés de mousse PU et de cadres en aluminium avec panneaux



### ALR F42

Construction à cadre en aluminium pour aération sur une vaste surface



### Treillis métallique

Acier inoxydable  
Section d'aération : env. 58 % de la surface de remplissage



### Tôle perforée

Acier inoxydable  
Section d'aération : env. 40 % de la surface de remplissage



### Panneau sandwich PU

Motif Stucco ou exécution anodisée lisse

## Compactes et faciles d'entretien

Les portes sectionnelles s'ouvrent à la verticale. Ce principe permet de gagner de la place devant et derrière la porte. La pose derrière la baie permet une utilisation intégrale du passage libre du garage, excluant presque tout risque d'endommagement. En cas de besoin, les portes sectionnelles sont faciles à réparer puisque les panneaux se remplacent simplement et rapidement. L'ensemble porte / motorisation contrôlé de Hörmann est constitué de composants parfaitement harmonisés et soumis à des tests de longévité vous procurant toute la sécurité nécessaire à l'utilisation permanente de votre porte.

## Les avantages en un coup d'œil

- Optimales en cas d'espace réduit
- Aucun débattement du vantail de porte
- Ferrure pour linteau réduit avec motorisation directement placée sur la porte et aucun élément gênant au milieu de la pièce
- Très faciles à réparer grâce aux panneaux interchangeable
- Portillon indépendant NT 60 disponible avec motif assorti
- Déplacement de porte silencieux et sans à-coups
- Ensemble porte / motorisation contrôlé pour une grande longévité ménageant la motorisation, une sécurité de fonctionnement élevée et de faibles coûts d'exploitation
- 200 000 cycles de porte avec ressorts de torsion de dimensions spéciales



Vous trouverez de plus amples informations dans la brochure Portes sectionnelles industrielles



Porte sectionnelle Speed HS 5015 PU N42

## Variantes de tablier



Cadre en aluminium avec vitres synthétiques

La porte sectionnelle Speed est disponible de série en teinte RAL 9006 ou en plus de 200 couleurs du nuancier RAL en option.

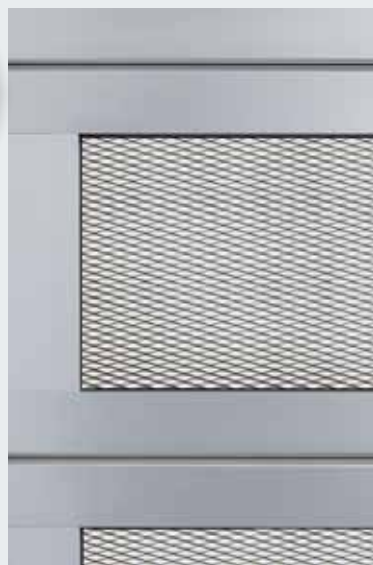

Cadre en aluminium avec panneau à treillis métallique

Section d'aération : env. 54 % de la surface de remplissage

## La rapidité alliée à un design remarquable

La porte sectionnelle Speed à surface microprofilée est aussi rapide qu'esthétique.

## Les avantages en un coup d'œil

- Vitesse d'ouverture de 1,5 m/s maximum
- Surface microprofilée élégante
- Aucun débattement du vantail de porte
- Barrière photoélectrique de sécurité intégrée de série au cadre dormant
- Montage aisé et facilité d'entretien
- Déplacement de porte silencieux et sans à-coups
- Ensemble porte / motorisation contrôlé pour une grande longévité ménageant la motorisation, une sécurité de fonctionnement élevée et de faibles coûts d'exploitation
- Construction de porte conçue pour max. 1 million de cycles de porte



Vous trouverez de plus amples informations dans la brochure Portes rapides

# Portes basculantes

Solutions pour portes d'entrées de garage  
et d'emplacements de stationnement



Porte basculante N 500



Porte basculante N 80

## Possibilités d'équipements

### Porte basculante N 500



**Motif 400**  
Cadre pour panneau intérieur  
fourni par l'utilisateur

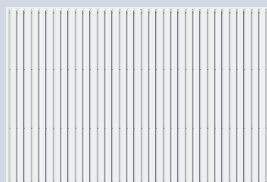

**Motif 402**  
Panneau en applique  
en tôle d'acier à rainures

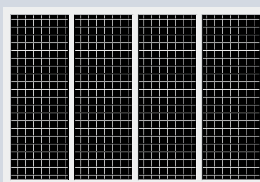

**Motif 403**  
Panneau à treillis soudé  
en applique

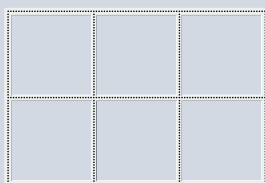

**Motif 405**  
Cadre pour bardage  
en applique fourni  
par l'utilisateur

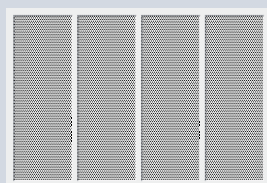

**Motif 412**  
Panneau intérieur  
en tôle à perforations rondes

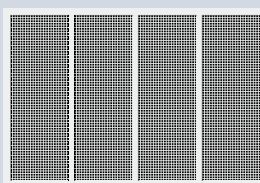

**Motif 413**  
Panneau intérieur  
en tôle à perforations carrées



**Motif 420**  
Panneau intérieur  
en tôle d'aluminium lisse

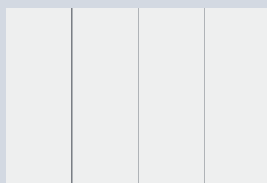

**Motif 422**  
Tôle d'aluminium lisse  
en applique

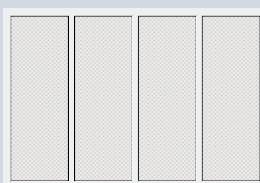

**Motif 440**  
Panneau intérieur  
à treillis métallique

### Porte basculante N 80

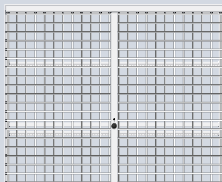

**Motif 903**  
Treillis soudé  
(100 x 100 x 5 mm)

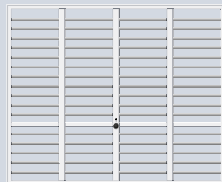

**Motif 904**  
Profilés ronds  
(Ø 12 mm, écart 100 mm)

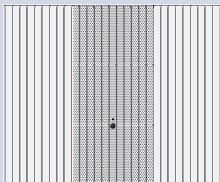

**Motif 913**  
Rainures en acier avec  
microperforation (Ø 4 mm)

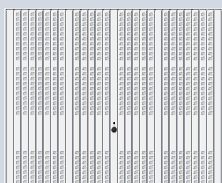

**Motif 914**  
Rainures en acier avec ouïes  
d'aération (50 x 50 mm)

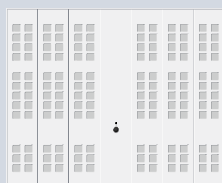

**Motif 988**  
Panneau en acier avec ouïes  
d'aération (90 x 90 mm)

## Porte basculante N 500 : pour garages collectifs avec 25 places de stationnement maximum

La conception ouverte et robuste garantit une ouverture et une fermeture sûres et précises. Grâce au verrouillage de porte automatique de la motorisation, la porte est fermée de manière sûre.

### Les avantages en un coup d'œil

- Set de motorisation SupraMatic HT avec cellule photoélectrique EL 301 et kit de ressorts de traction pour 100 000 cycles de porte maximum
- Intégration dans la façade avec le panneau fourni par l'utilisateur
- Egalement disponible avec portillon incorporé
- Déplacement de porte particulièrement silencieux et sans à-coups avec ouverture et fermeture quasi inaudibles
- Ensemble porte / motorisation contrôlé pour une grande longévité ménageant la motorisation, une sécurité de fonctionnement élevée et de faibles coûts d'exploitation

## Portes basculantes N 80 : pour une fermeture sûre des places de stationnement

Grâce à leur construction robuste et à une manœuvre aisée, les portes basculantes Berry conviennent particulièrement pour la fermeture en toute sécurité de places de stationnement dans des garages collectifs.

### Les avantages en un coup d'œil

- Verrouillage sûr
- Aération optimale
- Construction robuste
- Manœuvre sûre et simple (en option avec motorisation)

Vous trouverez de plus amples informations dans les brochures Portes basculantes Berry et Portes de garage collectif et double



# Motorisation SupraMatic HT

## Pour jusqu'à 100 places de stationnement



### Types de porte et domaines d'application

#### Porte basculante ET 500

**Jusqu'à max. 100 places de stationnement et max. 300 cycles de porte\* par jour max. 20 cycles de porte\* par heure**  
 Largeur de porte max. 6000 mm  
 Hauteur de porte max. 3000 mm

#### Porte coulissante ST 500

**Jusqu'à max. 100 places de stationnement et max. 300 cycles de porte\* par jour max. 20 cycles de porte\* par heure**  
 Largeur de porte max. 6000 mm  
 Hauteur de porte max. 3000 mm

#### Porte sectionnelle industrielle

**Jusqu'à max. 100 places de stationnement et max. 300 cycles de porte\* par jour max. 20 cycles de porte\* par heure**  
 Largeur de porte max. 7000 mm  
 Hauteur de porte max. 3000 mm  
 Pour ferrure normale (N) et pour linteau réduit (L)

#### Porte basculante N 500

**Jusqu'à 25 places de stationnement et max. 75 cycles de porte\* par jour max. 10 cycles de porte\* par heure**  
 Largeur de porte max. 5000 mm  
 Hauteur de porte max. 2750 mm

### Motorisation SupraMatic HT

La SupraMatic HT Hörmann est un système d'entraînement optimisé pour les portes de garage collectif. Avec une capacité atteignant 100 places de stationnement, cette motorisation est idéale pour les garages collectifs d'immeubles d'habitation, d'hôtels et de bureaux.

- Démarrage et arrêt progressifs pour un fonctionnement de porte silencieux et sans à-coups
- Force de traction et de poussée 1000 N, effort de pointe 1200 N
- Verrouillage de porte breveté dans le rail de motorisation avec débrayage de secours de l'intérieur
- Avec électronique de commande intégrée, y compris double affichage à 7 segments pour un réglage aisé des fonctions directement sur la motorisation
- Commande 360 externe en option, pour le raccordement d'une régulation du trafic, de feux de signalisation ou de platines d'extension

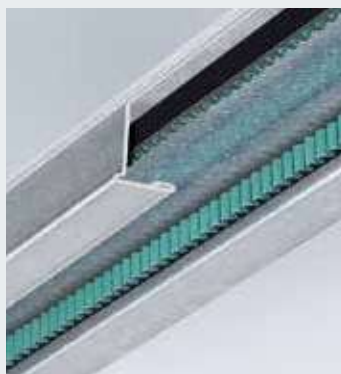

Technique de courroie dentée silencieuse



Commande 360 en option

\* Les indications se réfèrent à la hauteur de passage libre max. Un cycle de porte correspond à un trajet dans le sens Ouvert et un trajet dans le sens Fermé.

# Motorisation sur l'arbre WA 300 S4 Motorisation sur l'arbre WA 300 R S4 / WA 300 AR S4

Pour jusqu'à 100 places de stationnement



## Types de porte et domaines d'application

### Porte sectionnelle industrielle WA 300 S4

Jusqu'à max. 100 places  
de stationnement et  
max. 300 cycles de porte\* par jour  
max. 20 cycles de porte\* par heure  
Largeur de porte max. 6000 mm  
Hauteur de porte max. 3000 mm

### Rideau à lames TGT pour garage souterrain WA 300 R S4 / WA 300 AR S4

Jusqu'à max. 100 places  
de stationnement et  
max. 300 cycles de porte\* par jour  
max. 20 cycles de porte\* par heure  
Largeur de porte max. 5000 mm  
Hauteur de porte max. 2400 mm

## Motorisation sur l'arbre WA 300 S4 / WA 300 R S4 / WA 300 AR S4

En plus d'être économique, la motorisation sur l'arbre convient aussi bien aux portes de garages souterrains qu'au domaine industriel.

- Démarrage et arrêt progressifs pour un fonctionnement de porte silencieux et sans à-coups
- Limiteur d'effort dans les sens Ouvert et Fermé
- Commande intégrée avec bouton-poussoir DTH R
- Aucune installation ni aucun câblage nécessaire sur la porte (excepté pour les portes à portillon incorporé)
- Le débrayage pour l'entretien monté directement sur la motorisation permet de gagner du temps lors des travaux d'inspection annuels prévus par la loi
- Consommation électrique d'env. 1 W en mode veille (sans autre accessoire électrique raccordé)
- Commande 360 externe en option (préparée pour régulation du trafic)



**La motorisation compacte WA 300 AR S4** pour rideaux à lames et grilles à enroulement TGT pour garage souterrain ne nécessite côté motorisation qu'un emplacement supplémentaire de 100 mm sur le côté.



### Débrayage de secours en option

En cas de panne de courant, le débrayage de secours permet une ouverture manuelle aisée de la porte. Celui-ci est disponible en deux exécutions : pour utilisation à l'intérieur (voir illustration) ou à l'extérieur (dans un boîtier verrouillable en zinc moulé sous pression).

### Grille à enroulement TGT pour garage souterrain WA 300 R S4 / WA 300 AR S4

Jusqu'à max. 100 places  
de stationnement et  
max. 300 cycles de porte\* par jour  
max. 20 cycles de porte\* par heure  
Largeur de porte max. 6000 mm  
Hauteur de porte max. 2400 mm

\* Les indications se réfèrent à la hauteur de passage libre max. Un cycle de porte correspond à un trajet dans le sens Ouvert et un trajet dans le sens Fermé.

# Motorisation à chaîne ITO 400 FU

## Pour plus de 100 places de stationnement

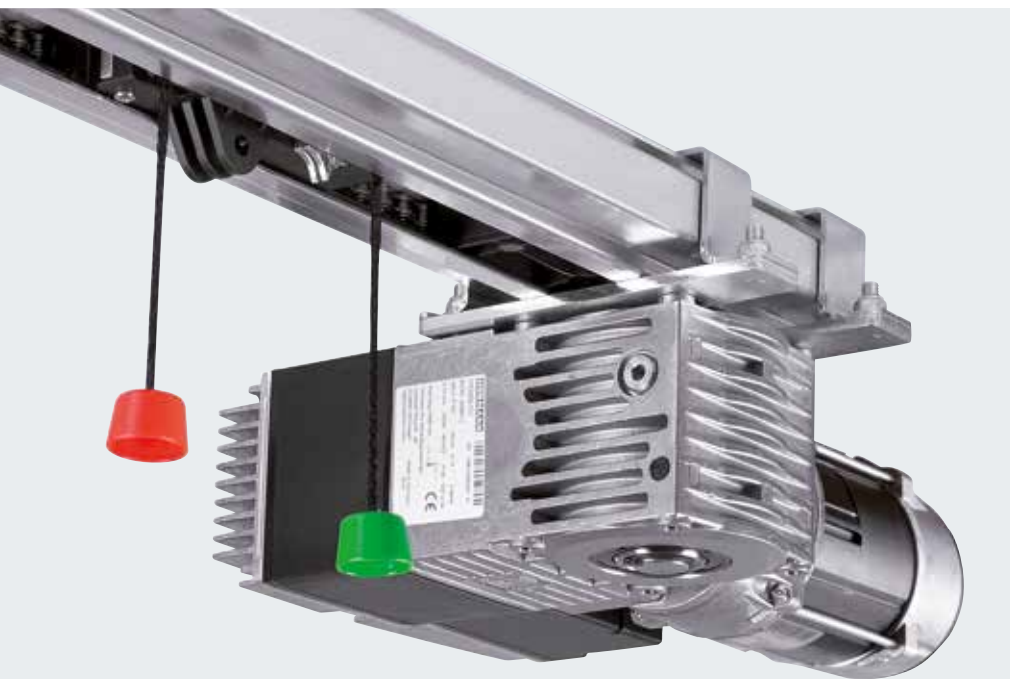

### Motorisation à chaîne ITO 400 FU

La motorisation à chaîne ITO 400 FU convient parfaitement aux portes de garages souterrains et collectifs très fréquentés aussi qu'au domaine industriel.

- Démarrage et arrêt progressifs pour un fonctionnement de porte silencieux et sans à-coups
- Débrayage de secours par câble sous gaine
- Motorisation et commande protégées contre les jets d'eau (IP 65)
- Réglages par panneau de commande sur armoire de commande B 460 FU séparée
- Extensible grâce à des unités additionnelles (raccordements de feux de signalisation, régulation du trafic)



Rail et chaîne de motorisation robustes conçus pour une charge élevée.



Le menu de la commande B 460 FU permet une programmation rapide, par exemple des temps de maintien en position ouverte et des signalements visuels des feux de signalisation.

### Types de porte et domaines d'application

#### Porte basculante ET 500

Plus de 100 places de stationnement et  
max. 450 cycles de porte\* par jour  
max. 30 cycles de porte\* par heure  
Largeur de porte max. 6000 mm  
Hauteur de porte max. 3000 mm

#### Porte coulissante ST 500

Plus de 100 places de stationnement et  
max. 450 cycles de porte\* par jour  
max. 30 cycles de porte\* par heure  
Largeur de porte max. 6000 mm  
Hauteur de porte max. 3000 mm

#### Porte sectionnelle industrielle

Plus de 100 places de stationnement et  
max. 450 cycles de porte\* par jour  
max. 30 cycles de porte\* par heure  
Largeur de porte max. 8000 mm  
Hauteur de porte max. 3000 mm  
Pour ferrure normale (N)  
et pour linteau réduit (L)

\* Les indications se réfèrent à la hauteur de passage libre max. Un cycle de porte correspond à un trajet dans le sens Ouvert et un trajet dans le sens Fermé.

# Motorisation sur l'arbre WA 400 FU

Pour plus de 100 places de stationnement



## Types de porte et domaines d'application

**Porte sectionnelle industrielle**

**Plus de 100 places de stationnement et max. 450 cycles de porte\* par jour max. 30 cycles de porte\* par heure**  
Largeur de porte max. 8000 mm  
Hauteur de porte max. 3000 mm

## Motorisation sur l'arbre WA 400 FU

Cette puissante motorisation sur l'arbre convient aussi bien aux portes de garages souterrains et collectifs très fréquentés qu'au domaine industriel.

- **Démarrage et arrêt progressifs pour un fonctionnement de porte silencieux et sans à-coups**
- Exécutions : à montage direct, avec réducteur à chaîne et pour montage central
- Débrayage pour l'entretien de série
- Déverrouillage sécurisé en option pour un débrayage de secours simple à partir du sol
- Commande B 460 FU de série
- Extensible grâce à des unités additionnelles (raccordements de feux de signalisation, régulation du trafic)



Le débrayage pour l'entretien monté directement sur la motorisation permet de gagner du temps lors des travaux d'inspection annuels prévus par la loi et peut être transformé en déverrouillage sécurisé à tout instant.



La cellule photoélectrique avancée en option offre une sécurité maximale selon la norme DIN 12453.

\* Les indications se réfèrent à la hauteur de passage libre max. Un cycle de porte correspond à un trajet dans le sens Ouvert et un trajet dans le sens Fermé.

# Accessoires

## Commande sans fil et récepteurs

**Exclusivité Hörmann**

### Système BiSecur (BS) Hörmann

#### Le système radio moderne pour motorisations de porte industrielle

Le système radio bidirectionnel BiSecur fait figure de technologie d'avenir pour la commande confortable et sécurisée des portes industrielles. La méthode de cryptage BiSecur extrêmement sécurisée empêche efficacement toute copie du signal radio par des tiers. Elle a été testée et homologuée par des experts en sécurité de l'université de la Ruhr à Bochum.

#### Vos avantages

- **Cryptage 128 bits pour une sécurité comparable aux services bancaires en ligne**
- **Signal radio résistant aux interférences garantissant une portée stable**
- **Interrogation aisée de la position de porte\***
- **Rétrocompatibilité, c'est-à-dire que les récepteurs radio utilisant une fréquence radio de 868 MHz (de 2005 à juin 2012) peuvent également être commandés à l'aide des éléments de commande BiSecur**



#### Emetteur à 5 touches HS 5 BS

Avec touche supplémentaire pour interrogation de la position de porte\*, surface brillante noire ou blanche, avec extrémités chromées

#### Emetteur à 5 touches HS 5 BS

Avec touche supplémentaire pour interrogation de la position de porte\*, surface structurée noire, avec extrémités chromées

#### Emetteur à 4 touches HS 4 BS

Surface structurée noire, avec extrémités chromées

#### Emetteur à 1 touche HS 1 BS

Surface structurée noire, avec extrémités chromées



#### Emetteur de sécurité à 4 touches HSS 4 BS

Fonction additionnelle : protection anticopie du codage d'émetteurs, avec extrémités chromées

#### Emetteur à 2 touches HSE 2 BS

Surface brillante noire ou blanche, avec extrémités chromées

#### Emetteur à 4 touches HSE 4 BS

Surface structurée noire, avec extrémités chromées ou synthétiques

#### Emetteur à 1 touche HSE 1 BS

Surface structurée noire, avec extrémités chromées

\* Pour la SupraMatic HT et la WA 300 S4, avec récepteur bidirectionnel ESEi BS en option ; pour toutes les autres motorisations, avec récepteur bidirectionnel HET-E2 24 BS en option et rétrosignal de fins de course.



**Emetteurs pour l'industrie  
HSI 6 BS, HSI 15 BS**  
Pour la commande de max.  
6 portes (HSI 6 BS) ou 15 portes  
(HSI 15 BS) avec grandes touches  
pour une manipulation aisée  
avec des gants, boîtier antichoc  
Indice de protection : IP 65



**Clavier à code sans fil  
FCT 3 BS**  
Avec touches rétroéclairées,  
3 codes de fonction



**Clavier à code sans fil  
FCT 10 BS**  
Avec touches rétroéclairées  
et cache de protection, 10 codes  
de fonction



**Lecteur digital sans fil  
FFL 12 BS**  
2 codes de fonction  
et jusqu'à 12 empreintes  
digitales mémorisables



**Emetteurs pour l'industrie  
HSI BS**  
Pour la commande de max.  
1000 portes, avec écran  
d'affichage et touches de  
sélection de grande dimension  
pour une manipulation aisée  
avec des gants, possibilité de  
transmission des codages  
d'émetteurs à d'autres appareils



**Récepteur à relais 1 canal  
HER 1 BS**  
Avec sortie de relais en contact  
sec avec interrogation de statut



**Récepteur à relais 2 canaux  
HER 2 BS**  
Avec 2 sorties de relais en contact  
sec avec interrogation de statut  
et antenne externe



**Récepteur à relais 2 canaux  
HET-E2 24 BS**  
Avec 2 sorties de relais en contact  
sec pour la sélection de direction,  
une entrée à 2 pôles pour signal  
de fins de course Ouvert / Fermé  
en contact sec (pour interrogation  
de la position de porte)



**Récepteur à relais 4 canaux  
HER 4 BS**  
Avec 4 sorties de relais en contact  
sec avec interrogation de statut



**Récepteur 3 canaux  
HEI 3 BS**  
Pour commande de 3 fonctions



**Récepteur bidirectionnel  
ESEi BS**  
Pour interrogation de la position  
de porte



# Accessoires

## Boutons-poussoirs



### Bouton-poussoir DTH R

Pour la commande séparée des deux sens de déplacement, avec bouton d'arrêt séparé  
Indice de protection : IP 65  
Dimensions :  
90 x 160 x 55 mm (L x H x P)

**Pour les commandes :**  
360, A / B 445, A / B 460, B 460 FU  
et commande intégrée  
WA 300 S4



### Bouton-poussoir DTH RM

Pour la commande séparée des deux sens de déplacement, avec bouton d'arrêt séparé  
Avec serrure miniature : la commande de motorisation est désactivée. Aucune commande de la motorisation n'est plus possible (2 clés fournies dans le matériel livré).  
Indice de protection : IP 65  
Dimensions :  
90 x 160 x 55 mm (L x H x P)

**Pour les commandes :**  
360, A / B 445, A / B 460, B 460 FU  
et commande intégrée  
WA 300 S4



### Bouton-poussoir DTH I

Pour amener la porte en position Ouvert / Fermé. Bouton d'arrêt séparé pour interruption du fonctionnement de porte. Touche 1/2-Ouvert pour ouverture de la porte jusqu'à la position finale intermédiaire programmée.  
Indice de protection : IP 65  
Dimensions :  
90 x 160 x 55 mm (L x H x P)

**Pour les commandes :**  
360, A / B 460, B 460 FU et commande intégrée WA 300 S4  
(uniquement en combinaison avec UAP 1)



### Bouton-poussoir DTH IM

Pour amener la porte en position Ouvert / Fermé. Bouton d'arrêt séparé pour interruption du fonctionnement de porte. Touche 1/2-Ouvert pour ouverture de la porte jusqu'à la position finale intermédiaire programmée. Avec serrure miniature pour désactiver la commande de motorisation. Aucune commande de la motorisation n'est plus possible (2 clés fournies dans le matériel livré).  
Indice de protection : IP 65  
Dimensions :  
90 x 160 x 55 mm (L x H x P)

**Pour les commandes :**  
360, A / B 460, B 460 FU et commande intégrée WA 300 S4  
(uniquement en combinaison avec UAP 1)



### Bouton-poussoir DT 02

Ouverture et fermeture par une touche de commande, bouton d'arrêt séparé.  
Dimensions :  
75 x 145 x 70 mm (L x H x P)  
Indice de protection : IP 65

**Pour les commandes :**  
A / B 445, A / B 460 et B 460 FU



### Bouton-poussoir DT 03

Pour la commande séparée des deux sens de déplacement, avec bouton d'arrêt séparé.  
Dimensions :  
75 x 180 x 70 mm (L x H x P)  
Indice de protection : IP 65

**Pour les commandes :**  
A / B 445, A / B 460 et B 460 FU



### Bouton-poussoir DT 04

Pour la commande séparée des deux sens de déplacement, avec bouton d'arrêt séparé. Ouverture totale ou partielle de la porte (par bouton séparé).  
Dimensions :  
75 x 225 x 70 mm (L x H x P)  
Indice de protection : IP 65

**Pour les commandes :**  
A / B 460 et B 460 FU



### Bouton-poussoir DTN A 30

Pour la commande séparée des deux sens de déplacement. Le bouton d'arrêt à verrouillage reste enfoncé après activation afin d'exclure toute utilisation de l'installation par des personnes non autorisées. Toute nouvelle utilisation n'est alors possible qu'après déverrouillage du bouton d'arrêt à l'aide d'une clé (2 clés fournies dans le matériel livré).  
Dimensions :  
75 x 180 x 105 mm (L x H x P)  
Indice de protection : IP 65

**Pour les commandes :**  
A / B 445, A / B 460 et B 460 FU

# Accessoires

## Boutons-poussoirs, contacteurs à clé, interrupteurs à tirette et potelets



**Bouton-poussoir DTP 02**  
Ouverture ou fermeture par une touche de commande, bouton d'arrêt séparé et voyant de contrôle de service pour tension de commande. Verrouillable par demi-cylindre profilé (disponible comme accessoire).  
Dimensions :  
77 x 235 x 70 mm (L x H x P)  
Indice de protection : IP 44

**Pour les commandes :**  
A / B 445, A / B 460 et B 460 FU



**Bouton-poussoir DTP 03**  
Pour la commande séparée des deux sens de déplacement, avec bouton d'arrêt séparé et voyant de contrôle de service pour tension de commande. Verrouillable par demi-cylindre profilé (disponible comme accessoire).  
Dimensions :  
77 x 270 x 70 mm (L x H x P)  
Indice de protection : IP 44

**Pour les commandes :**  
A / B 445, A / B 460 et B 460 FU



**Interrupteur d'arrêt d'urgence DTN 10**  
Pour mise hors service rapide de l'installation. Bouton (gros bouton) à verrouillage, montage en applique.  
Dimensions :  
93 x 93 x 95 mm (L x H x P)  
Indice de protection : IP 65

**Pour les commandes :**  
A / B 445, A / B 460 et B 460 FU



**Interrupteur d'arrêt d'urgence DTNG 10**  
Pour mise hors service rapide de l'installation. Gros bouton-poussoir à verrouillage, montage en applique.  
Dimensions :  
93 x 93 x 95 mm (L x H x P)  
Indice de protection : IP 65

**Pour les commandes :**  
A / B 445, A / B 460 et B 460 FU

La fonction verrouillable permet la coupure de la tension de commande et la mise hors service des appareils de commande. Les demi-cylindres profilés sont exclus du matériel livré avec les boutons-poussoirs.



**Contacteur à clé ESU 30 avec 3 clés**  
Exécution à encastrer. Fonction impulsion ou Ouvert / Fermé au choix.  
Dimensions du boîtier :  
60 x 58 mm (d x P)  
Dimensions de la plaque :  
90 x 100 mm (L x H)  
Découpe dans maçonnerie :  
65 x 60 mm (d x P)  
Indice de protection : IP 54

Exécution en saillie ESA 30 (non illustrée)  
Dimensions :  
73 x 73 x 50 mm (L x H x P)



**Contacteur à clé STUP 50 avec 3 clés**  
Dimensions de l'exécution à encastrer :  
80 x 80 mm (L x H)  
Indice de protection : IP 54

**Contacteur à clé STAP 50 avec 3 clés**  
Exécution en applique (non illustrée)  
Dimensions :  
80 x 80 x 63 mm (L x H x P)



**Interrupteur à tirette ZT 2 avec câble**  
Ouverture et fermeture par impulsion.  
Dimensions :  
60 x 90 x 55 mm (L x H x P)  
Longueur du câble de traction :  
3,2 m  
Indice de protection : IP 65

Potence KA 1 (non illustrée)  
Saillie 1680 - 3080 mm, utilisable avec ZT 2

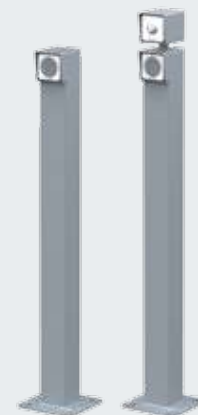

**Potelets**  
Avec socle à visser pour montage au sol, surface en aluminium blanc RAL 9006, tube 90 x 90 mm, également disponible en version à sceller

**Potelet STN 1 // NOUVEAU**  
Pour l'encastrement d'1 appareil de commande en surface, hauteur 1050 mm

**Potelet STN 1-1 // NOUVEAU**  
Pour l'encastrement de 2 appareils de commande ou d'1 appareil de commande et 1 feu de signalisation, hauteur 1200 mm

**Pour appareils de commande :**  
CTR 1b-1, CTR 3b-1, CTV 3-1, CTP 3-1, TTR 1000-1, FL 150, STUP 50, feu de signalisation LED Duo rouge / vert

# Accessoires

## Claviers à code



### Claviers à code CTR 1b-1 et CTR 3b-1

Pour 1 (CTR 1b-1) ou 3 (CTR 3b-1) fonction(s), avec touches rétroéclairées

Dimensions :  
80 × 80 × 15 mm (L × H × P)



### Clavier à code CTV 3-1

Pour 3 fonctions, avec touches en métal particulièrement robustes

Dimensions :  
80 × 80 × 15 mm (L × H × P)



### Clavier à code CTP 3

Pour 3 fonctions, avec inscription rétroéclairée et surface tactile

Dimensions :  
80 × 80 × 15 mm (L × H × P)



### Boîtier décodeur

Pour claviers à code CTR 1b-1, CTR 3b-1, CTV 3-1 et CTP 3

Dimensions :  
140 × 130 × 50 mm (L × H × P)  
Puissance de commutation :  
2,5 A / 30 V CC  
500 W / 250 V CA



### Lecteur digital FL 150

Pour 2 fonctions, enregistrement de 150 empreintes digitales maximum, boîtier en applique en option (non illustré)

Dimensions :  
80 × 80 × 13 mm (L × H × P)



### Clavier transpondeur TTR 1000-1

Pour 1 fonction, par clé transpondeur ou carte transpondeur, jusqu'à 1000 clés ou cartes mémorisables

Dimensions :  
80 × 80 × 15 mm (L × H × P)  
Boîtier décodeur :  
140 × 130 × 50 mm (L × H × P)  
Puissance de commutation : 2,5 A / 30 V CC  
500 W / 250 V CA



# Accessoires

## Unités de connexion et feux de signalisation à LED



## Feux de signalisation avec éclairage à LED clair et longue durée



### Platine multifonction pour pose dans un boîtier existant ou en option dans boîtier d'extension séparé (ill.)

Signal de fins de course, impulsion d'effacement, signalisation centralisée de panne, unité d'extension pour commandes 360, A/B 445, A/B 460, B 460 FU

Dimensions du boîtier supplémentaire :

202 x 164 x 130 mm (L x H x P)

Indice de protection : IP 65

En option, une platine peut être intégrée à la commande.

### Horloge hebdomadaire numérique dans boîtier supplémentaire séparé

La minuterie peut enclencher ou couper des appareils de commande via un contact sec. Unité d'extension pour commandes A/B 460, B 460 FU, 360 (sans boîtier supplémentaire, pour pose dans boîtier existant), puissance de commutation : 230 V CA, 2,5 A / 500 W  
Réglage heure d'été / heure d'hiver  
Commutation manuelle : service automatique, présélection Marche continue / Arrêt continu

Dimensions du boîtier supplémentaire :

202 x 164 x 130 mm (L x H x P)

Indice de protection : IP 65

### Unité de connexion mode été / hiver dans boîtier supplémentaire

Fonction pour ouverture de porte complète et position finale intermédiaire librement programmable, unité d'extension pour commandes A/B 460, B 460 FU

Dimensions du boîtier supplémentaire :

202 x 164 x 130 mm (L x H x P)

Indice de protection : IP 65



### Raccordement de feu de signalisation pour pose dans un boîtier existant ou dans un boîtier d'extension séparé (ill.) disponible en option, avec 2 feux de signalisation orange

Unité d'extension pour commandes 360, A/B 445, A/B 460, B 460 FU.

Le raccordement de feu de signalisation sert au signalement visuel pendant le mouvement de porte (horloge hebdomadaire disponible en option pour commandes 360, A/B 460, B 460 FU).

Possibilités d'application : avertissement de déplacement (pour 360, A/B 445, A/B 460, B 460 FU), fermeture automatique (pour 360, A/B 460, B 460 FU). Au terme du temps de maintien en position ouverte réglé (0 à 480 s), les feux de signalisation clignotent pendant le temps d'avertissement réglé (0 à 70 s).

Dimensions des feux : 180 x 250 x 290 mm (L x H x P)

Dimensions du boîtier supplémentaire : 202 x 164 x 130 mm (L x H x P)

Charge sur les contacts : 250 V CA, 2,5 A / 500 W

Indice de protection : IP 65

### Régulation du trafic dans boîtier supplémentaire séparé (A/B 460, B 460 FU) ou pour pose dans boîtier existant (360), avec 2 feux de signalisation rouge / vert

Unité d'extension pour commandes 360, A/B 460, B 460 FU.

Le raccordement de feux de signalisation sert de signalement visuel pour la régulation des entrées et sorties (horloge hebdomadaire en option).

Durée de la phase verte : réglable de 0 à 480 s

Durée de la phase d'attente : réglable de 0 à 70 s

Dimensions des feux : 180 x 410 x 290 mm (L x H x P)

Dimensions du boîtier supplémentaire : 202 x 164 x 130 mm (L x H x P)

Charge sur les contacts : 250 V CA, 2,5 A / 500 W

Indice de protection : IP 65

# Données techniques

## Porte basculante ET 500

### Coupe verticale

Pose derrière la baie

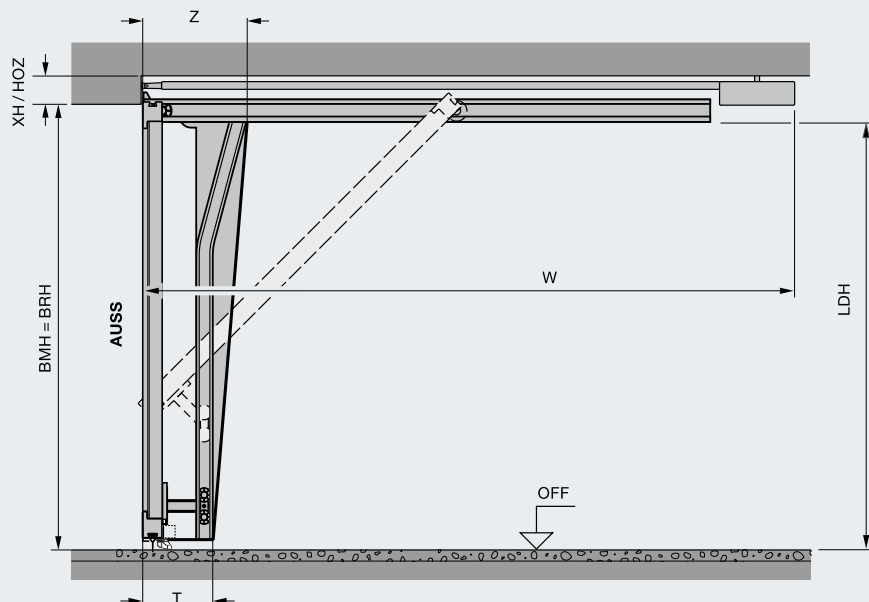

### Coupe horizontale

Pose derrière la baie

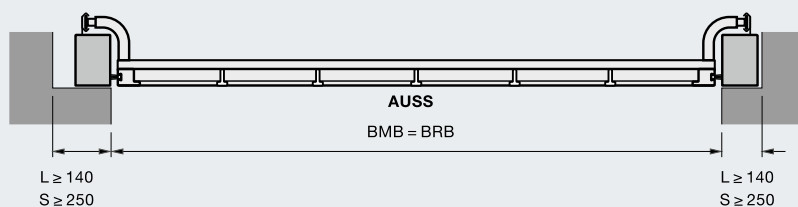

### Légende

HOZ	Hauteur de l'huissérie à imposte
XH	Linteau nécessaire
LDH	Hauteur de passage libre
LDB	Largeur de passage libre
BRH	Hauteur jour (= dimension de commande)
BRB	Largeur jour (= dimension de commande)
BMB	Largeur de commande
BMH	Hauteur de commande
Z/T	Épaisseur de cadre dormant
AUSS	Extérieur
OFF	Sol fini

\* Pour les situations de montage sans linteau et/ou sans écoinçons latéraux, un cadre dormant est disponible en option.

### Longueur totale motorisation W

SupraMatic HT	
BRH 2000 – 2250	3200
BRH 2255 – 2500	3450
BRH 2505 – 3000	4125
ITO 400 FU	
BRH 2000 – 2700	3840
BRH 2705 – 3000	4840

### Linteau nécessaire XH

SupraMatic HT	
Pose derrière la baie	100
Avec portillon incorporé	100
Avec panneau en applique	y + 100
y = épaisseur du panneau en applique	

### Hauteur d'huissérie à imposte HOZ (porte avec cadre dormant)

SupraMatic HT	
Pose dans la baie	120
Avec portillon incorporé	120
Panneau en applique	160
ITO 400 FU	
Pose derrière la baie	120
Avec portillon incorporé	120
Avec panneau en applique	160
Pose dans la baie	160
Avec portillon incorporé	160
Avec panneau en applique	160

### Hauteur de passage libre LDH

BRB < 4500	= BRH – 35
BRB ≥ 4500	= BRH – 75
Avec portillon incorporé	= BRH – 85
Pose affleurante	
Avec cadre dormant	
BRB ≤ 4495	= BRH + 25
BRB ≥ 4500	= BRH – 15
Avec portillon incorporé	= BRH – 25

### Épaisseur de cadre dormant Z/T

ET 500 L	450 / 295
ET 500 S	400 / 245

### Remarque

Pour de plus amples informations, reportez-vous aux données techniques ou demandez conseil à votre partenaire Hörmann.

# Données techniques

## Porte coulissante ST 500

### Coupe verticale

Pose derrière la baie

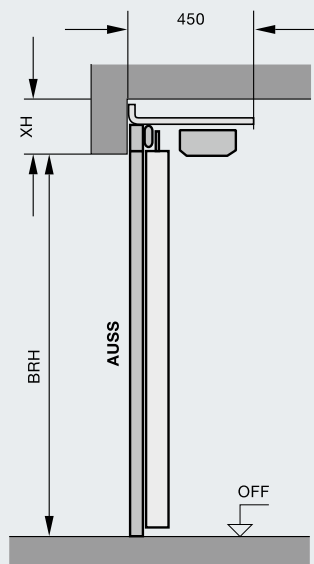

### Coupe horizontale

Pose derrière la baie

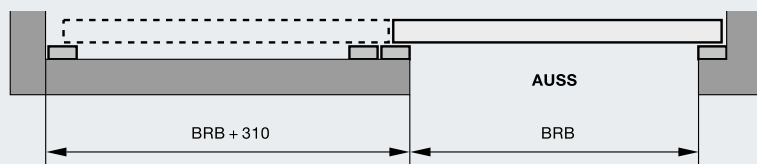

### Légende

XH	Linteau nécessaire
LH	Hauteur jour
LB	Largeur jour
LDH	Hauteur de passage libre
LDB	Largeur de passage libre
BRH	Hauteur jour (= dimension de commande)
BRB	Largeur jour (= dimension de commande)

#### Linteau nécessaire XH

≥ 200

#### Hauteur jour BRH = hauteur jour LH

BRH 2000 – 3000

#### Largeur jour BRB = largeur jour LB

BRB 2250 – 6000

#### Hauteur de passage libre LDH

LDH = BRH

#### Largeur de passage libre LDB

LDB = BRB – 50

(selon la situation de montage,  
le passage libre peut varier)

#### Remarque

Pour de plus amples informations, reportez-vous aux données techniques ou demandez conseil à votre partenaire Hörmann.

# Données techniques

## Rideau à lames TGT / grille à enroulement TGT

### Coupe verticale

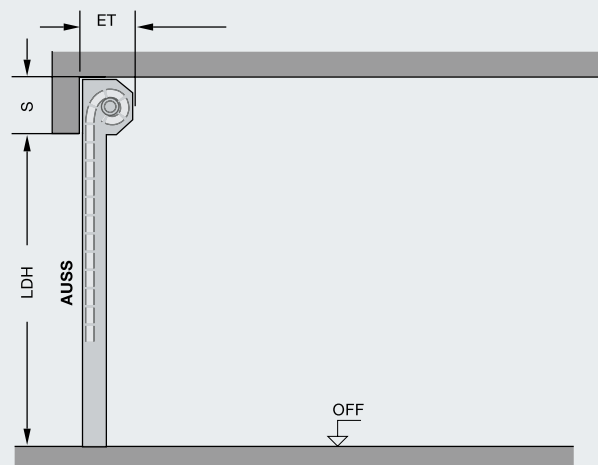

### Coupe horizontale

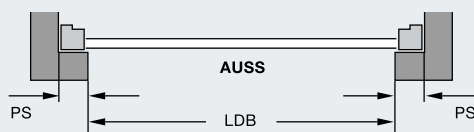

### Légende

LDB	Largeur de passage libre
LDH	Hauteur de passage libre
ET	Profondeur de montage
S	Linteau nécessaire
PS	Encombrement latéral

**Largeur de passage libre LDB** = Largeur de porte (dimension de commande)

**Hauteur de passage libre LDH** = Hauteur de porte (dimension de commande)

### Profondeur de montage ET

Decotherm	370
Avec PVTGT	440

HG-L	370
Avec PVTGT	440

### Linteau nécessaire S pour hauteur de passage libre complète

#### Decotherm

Hauteur de porte 2400	365
Hauteur de porte 2250	360
Hauteur de porte 2000	355
Avec PVTGT	380

#### HG-L

Hauteur de porte 2400	335
Hauteur de porte 2250	330
Hauteur de porte 2000	325
Avec PVTGT	350

**Encombrement latéral PS** 165

Toutes les dimensions s'appliquent également en cas de montage en tant que rideau à lames extérieur.

### Domaine dimensionnel

Rideau à lames TGT	Largeur max.	5000
	Hauteur max.	2400
Grille à enroulement TGT	Largeur max.	6000
	Hauteur max.	2400

Pour d'autres dimensions et variantes d'équipement, veuillez vous reporter aux brochures produits et à leurs données techniques.

# Données techniques

## Portes sectionnelles industrielles

### Coupe verticale

#### Porte sectionnelle avec ferrure N

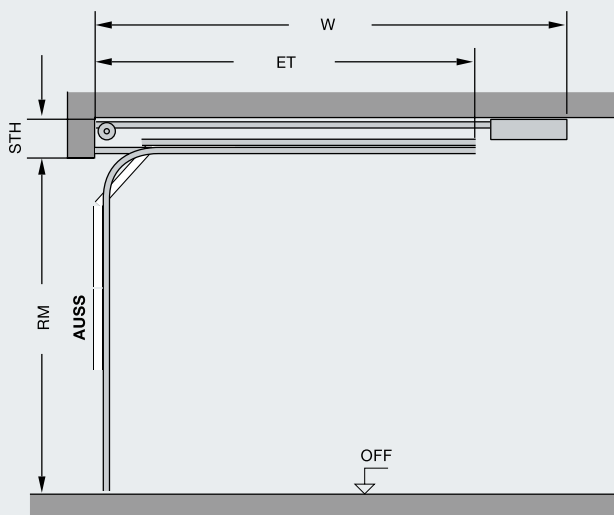

#### Porte sectionnelle avec ferrure L

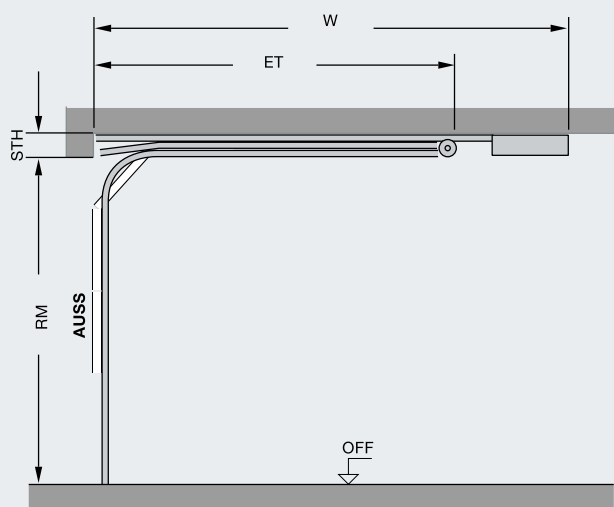

### Coupe horizontale

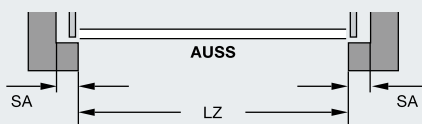

### Domaine dimensionnel

Largeur max.	8000
Hauteur max.	3000

Dimensions en mm

### Légende

LDB	Largeur de passage libre
LDH	Hauteur de passage libre
ET	Profondeur d'encombrement
W	Profondeur d'encombrement avec motorisation
STH	Retombée de linteau
SA	Ecoinçon latéral
LZ	Dimension de passage libre (dimension de commande)
RM	Hauteur modulaire (dimension de commande)

**Largeur de passage libre LDB** = LZ

#### Hauteur de passage libre LDH

Ferrure N	
LZ < 5500	= RM
LZ > 5500	= RM - 50
Ferrure L	
LZ < 5500	= RM - 50
LZ > 5500	= RM - 100

#### Profondeur d'encombrement avec motorisation W

##### SupraMatic HT

Ferrure N		
RM	3000 - 2500	4125
RM	2375 - 2250	3450
RM	2125 - 1875	3200
Ferrure L		
RM	3000 - 2875	4375
RM	2750 - 2250	4125
RM	2125 - 1875	3450

##### ITO 400 FU

Ferrure N / L		
RM	3000 - 2625	4850
RM	2500 - 1875	3850

#### Linteau nécessaire STH

##### SupraMatic HT / ITO 400 FU

Ferrure N	390
Ferrure L	260

##### WA 300 S4 / WA 400 FU

Ferrure N	390
Ferrure L	200

#### Ecoinçon latéral SA

Avec motorisation WA 300 S4	> 125
Avec motorisation WA 400 FU	> 200

Pour d'autres dimensions et variantes d'équipement, veuillez vous reporter aux brochures produits et à leurs données techniques.

# Données techniques

## Porte sectionnelle Speed HS 5015 PU N42

### Coupe verticale

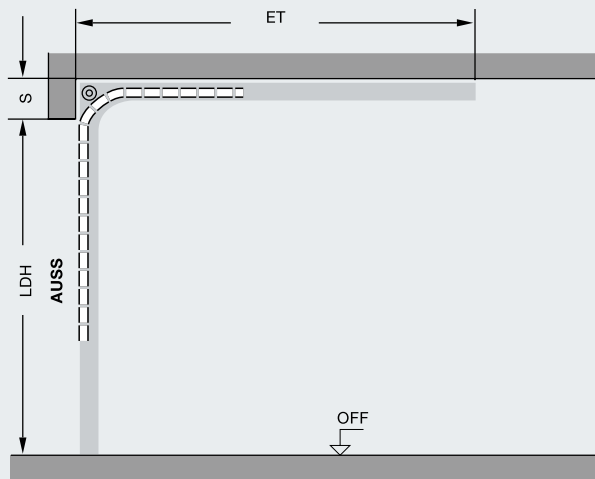

### Coupe horizontale

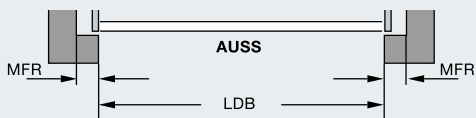

### Légende

LDB	Largeur de passage libre
LDH	Hauteur de passage libre
ET	Profondeur d'encombrement
S	Linteau nécessaire
MFR	Espace libre pour la pose de la porte

**Largeur de passage libre LDB** = Largeur de porte (dimension de commande)

**Hauteur de passage libre LDH** = Hauteur de porte (dimension de commande)

**Profondeur de montage ET**  
 H = 480 > LDH + 520  
 H = 750 > LDH + 250

**Linteau nécessaire S**  
 Pour hauteur de passage libre complète 480 – 750

**Encombrement latéral PS**  
 Côté palier 365  
 Côté motorisation 535

### Domaine dimensionnel

Largeur max.	5000
Hauteur max.	3000

Pour d'autres dimensions et variantes d'équipement, veuillez vous reporter aux brochures produits et à leurs données techniques.

# Données techniques

## Porte basculante N 500

### Coupe verticale

Pose derrière la baie

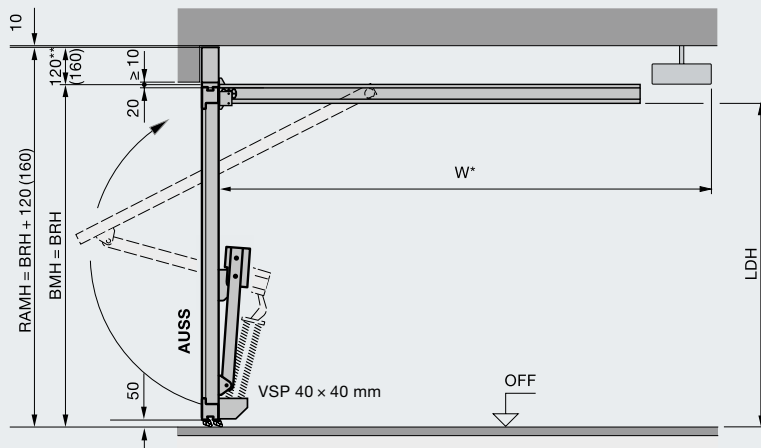

### Coupe horizontale

Pose derrière la baie

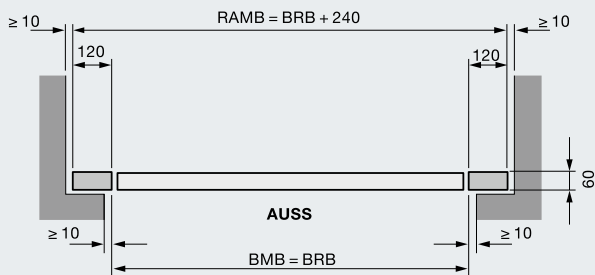

Pose dans la baie

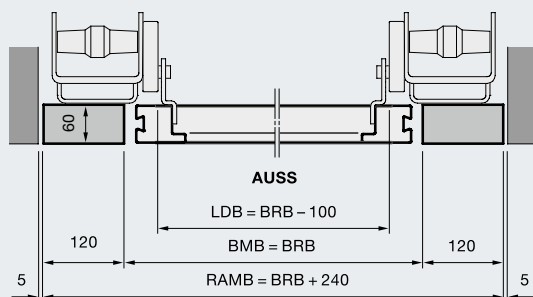

### Domaine dimensionnel

Largeur max. 5000  
Hauteur max. 2750

Dimensions en mm

### Légende

BMB	Largeur de commande
BMH	Hauteur de commande
BRB	Largeur jour
BRH	Hauteur jour
LDB	Largeur de passage libre
LDH	Hauteur de passage libre
RAMB	Largeur hors-tout cadre
RAMH	Hauteur hors-tout cadre
W	Profondeur d'encombrement totale du rail de motorisation, bloc-moteur inclus
OFF	Sol fini
AUSS	Extérieur
VSP	Profilé de renfort à partir de BRB ≥ 4000

### Hauteur de passage libre LDH

BRB < 3995	BRH - 130
BRB ≥ 4000	BRH - 170

### Profondeur d'encombrement avec motorisation W

BRH ≤ 2500	3200
BRH ≥ 2505	3450

Pour d'autres dimensions et variantes d'équipement, veuillez vous reporter aux brochures produits et à leurs données techniques.

\* Longueur totale motorisation :  
BRH 2000 - 2500 mm, SupraMatic avec rail K - W = 3200 mm  
BRH 2505 - 2750 mm, SupraMatic avec rail M - W = 3450 mm

\*\* 120 mm, épaisseur de remplissage max. 20 mm  
160 mm, épaisseur de remplissage max. 45 mm

# Données techniques

## Porte basculante N 80

### Coupe verticale

Pose derrière la baie

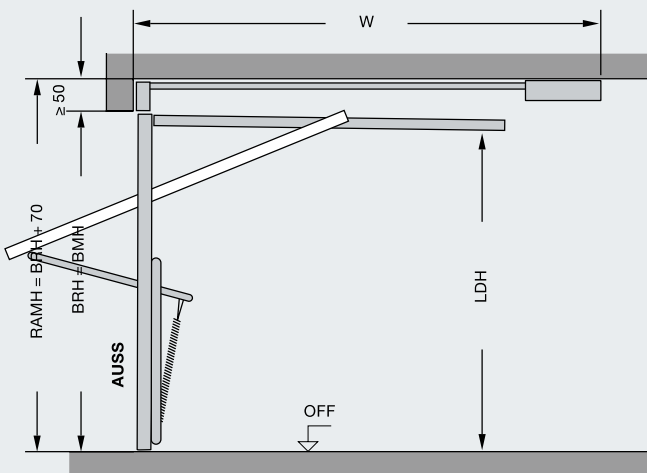

### Coupe horizontale

Pose derrière la baie

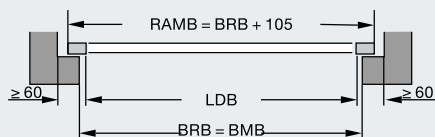

### Domaine dimensionnel

Largeur max.	5000
Hauteur max.	2750

### Légende

BMB	Largeur de commande
BMH	Hauteur de commande
BRB	Largeur jour
BRH	Hauteur jour
LDB	Largeur de passage libre
LDH	Hauteur de passage libre
RAMB	Largeur hors-tout cadre
RAMH	Hauteur hors-tout cadre
W	Profondeur d'encombrement avec motorisation

$$\text{Largeur de passage libre LDB} = \text{BRB} - 140$$

$$\text{Hauteur de passage libre LDH} = \text{BRH} - 90$$

### Profondeur d'encombrement avec motorisation W

$\text{BRH} \leq 2500$	3200
$\text{BRH} \geq 2505$	3450

Pour d'autres dimensions et variantes d'équipement, veuillez vous reporter aux brochures produits et à leurs données techniques.

# Gamme de produits Hörmann

## Un fabricant unique pour tous vos projets de construction

**Service rapide pour la révision, la maintenance et la réparation**  
 Grâce à notre vaste réseau, vous trouverez toujours un service après-vente proche de vous et assurant une intervention rapide et efficace.



**1** Portes sectionnelles



**2** Rideaux à lames et grilles à enroulement



**3** Portes rapides



**4** Equipements de quai



**5** Portes coulissantes en acier et acier inoxydable\*



**6** Portes spéciales en acier et acier inoxydable

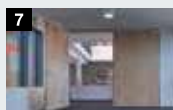

**7** Huisseries en acier avec portes de fonction en bois Schörghuber



**8** Portes spéciales à châssis tubulaire



**9** Portes coulissantes motorisées

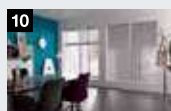

**10** Châssis vitrés



**11** Portes de garage collectif



**12** Bornes et blocages du passage



**13** Systèmes de barrières et de caisses

\* Sous réserve de disponibilité des certifications selon réglementations nationales spécifiques.

# Hörmann : l'assurance de la qualité



Hörmann KG Amshausen, Allemagne



Hörmann KG Antriebstechnik, Allemagne



Hörmann KG Brandis, Allemagne



Hörmann KG Brockhagen, Allemagne



Hörmann KG Dissen, Allemagne



Hörmann KG Eckelhausen, Allemagne



Hörmann KG Freisen, Allemagne



Hörmann KG Ichttershausen, Allemagne



Hörmann KG Werne, Allemagne



Hörmann Alkmaar B.V., Pays-Bas



Hörmann Legnica Sp. z o.o., Pologne



Hörmann Beijing, Chine



Hörmann Tianjin, Chine



Hörmann LLC, Montgomery IL, USA



Hörmann Flexon LLC, Burgettstown PA, USA



Shakti Hörmann Pvt. Ltd., Inde

En tant que seul fabricant complet sur le marché international, le groupe Hörmann propose une large gamme d'éléments de construction, provenant d'une seule source. Ils sont fabriqués dans des usines spécialisées suivant les procédés de fabrication à la pointe de la technique. Grâce au réseau européen de vente et de service, orienté vers le client et la présence sur le marché aux Etats-Unis et en Asie, Hörmann se positionne comme votre partenaire international performant pour tous les éléments de construction. Hörmann, l'assurance de la qualité.

**PORTES DE GARAGE**  
**MOTORISATIONS**  
**PORTES INDUSTRIELLES**  
**EQUIPEMENTS DE QUAI**  
**BLOCS-PORTES**  
**HUISSERIES**

**HÖRMANN**