

PORTES INDUSTRIELLES 3.0

GESTION ET ISOLATION DES ACCÈS





LA TOULOUSAINE, 60 ANS DE CONFIANCE !!!

Au fil de six décennies, La Toulousaine a acquis une grande maîtrise de conception de produits fiables à la qualité irréprochable.

Nos experts et nos moyens industriels sont regroupés sur notre site de Toulouse. Nos accessoires, souvent brevetés, sont ainsi testés longuement dans notre centre d'essais. Trois cents techniciens, designers, opérateurs et Services Clients travaillent de concert pour une plus grande réactivité : chaque situation a sa solution !

Soixante ans d'histoire, c'est aussi la construction du plus grand réseau de professionnels recommandés en France. Un bon produit, c'est aussi une pose de qualité.

Avec plus d'un million de produits installés en Europe, La Toulousaine, fabricant français, est incontestablement une référence haut de gamme.

La porte sectionnelle s'est imposée dans les 20 dernières années comme la fermeture favorite du **monde industriel** mais aussi de **l'artisan** ou des **concessions automobiles** pour ses atouts indéniables d'**isolation** et de **sécurité**.

En plus d'assurer le clos, la **porte sectionnelle 3.0** est un véritable outil permettant la **gestion des flux** et des **utilisateurs**.

Avec son automate **Intellidrive 400**, sa nouvelle gamme de **porte vitrée** et son rideau **Murax Isolé**, La Toulousaine offre une solution à chaque situation.

Bienvenue dans l'ère de la porte 3.0

Sommaire

SÉCURITÉ 4

ISOLATION 6

LUMINOSITÉ & ESTHÉTIQUE .. 8

CONFORT 10

PORTES SECTIONNELLES 12

Porte à panneaux moussés 12
Porte à panneaux vitrés 14

PORTES ENROULABLES 16

Murax isolé 16

CATALOGUE TECHNIQUE 18

Types de levées 18
Treuil et motorisations 20
Accessoires de commande ... 20
Option portillon 21
Option hublots 22
Autres options 22



DOMAINES D'APPLICATION

BÂTIMENT INDUSTRIEL



ENTREPÔT



CONCESSION AUTOMOBILE



COLLECTIVITÉ



ARTISANAT



HABITAT INDIVIDUEL



Sécurité

des biens et des personnes

PARECHUTE DE CÂBLES



- Garantit le maintien du tablier en cas de rupture de câbles

VERROU DE SÉRIE



- Assure la condamnation du tablier

PROTECTION ANTI-CONTACT



- Protège contre le pincement ou le cisaillement des doigts

CHARNIÈRE LATÉRALE RENFORCÉE



- Assure le maintien des galets
- Protège contre la pression extérieure



ARTICULATION ANTI-PINCE DOIGT



MOTORISATION INTELLIDRIVE 400

- Gestion des efforts
- Batterie de secours
- Commande à distance



PARECHUTE DE RESSORT



- Garantit l'arrêt du tablier en cas de rupture du ressort

SERRURE MULTIPOINT DU PORTILLON



- Retard à l'effraction
- Meilleure étanchéité

KIT RAIDISSEUR



- Garantit la rigidité des panneaux de grande largeur ou de couleur sombre
- Diminue l'effet bilame

JEU DE CELLULES ET FEU CLIGNOTANT



- Avertit de la manoeuvre de la porte
- Inverse la course du tablier sur détection d'obstacle



VITRAGE POLYCARBONATE ALVÉOLAIRE 16 MM INCASSABLE



Isolation

ÉTANCHÉITÉ À L'AIR



- Classe 2
- Étanchéité périphérique totale

JOINT PÉRIPHÉRIQUE



- Assure une étanchéité parfaite à la fermeture

L'ALTERNATIVE RIDEAU MURAX ISOLÉ

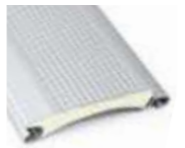

- Nécessite peu de réservation
- Solution enroulable isolante
- $U = 3,6 \text{ W/m}^2\text{K}$
- Epaisseur lame $\approx 26 \text{ mm}$



ÉTANCHÉITÉ À L'EAU



- Classe 2
- Étanchéité périphérique totale

SEUIL CAOUTCHOUC



- Renforce l'étanchéité basse en cas de sol irrégulier

PANNEAU



- $U = 0,51 \text{ W/m}^2\text{K}$
- Epaisseur : 40 mm
- Résistance thermique : de 1,37 à 1,58 $\text{W/m}^2\text{K}$

MOTORISATION INTELLIDRIVE 400

- Ouverture partielle
- Temporisation
- Ouverture automatique séquentielle



JOINT INTERMÉDIAIRE ET RUPTURE DE PONT THERMIQUE



INTELLIDRIVE 400
1 TÉLÉCOMMANDE FOURNIE



Luminosité et Esthétique

pour travailler porte fermée

8 FINITIONS



- Le plus grand choix du marché industriel
- Accord facile avec parement et bardage

LAQUAGE



- Panneau Rainuré : 9 couleurs en standard
- 180 Ral en options

MIXAGE

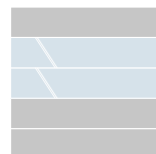

- Apport lumineux
- Apport esthétique



4 REMPLISSAGES VITRÉS



- Répond à toutes les problématiques métiers
- Sécurité
- Visibilité
- Esthétique

INTÉRIEUR BLANC



- Plus de clarté
- Discretion absolue des profils

PERSONNALISATION



Votre porte devient un outil de communication

(sur étude de faisabilité)

- Logo
- Photo
- Slogan

CONFORT LUMINEUX

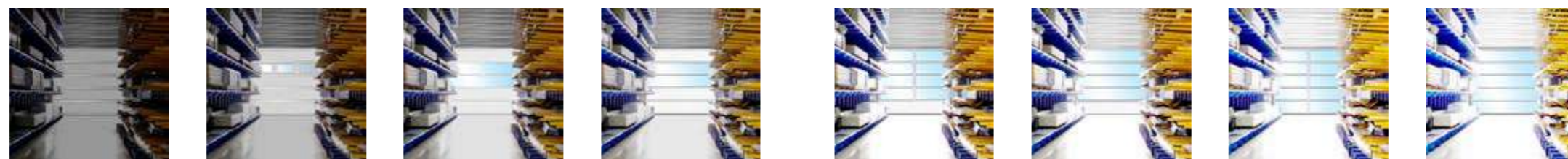

Confort

MOTORISATION

Simplifie et sécurise la manœuvre

- Sans effort
- Meilleure durée de vie due à la régularité du mouvement

COMMANDE À DISTANCE

- 1 télécommande fournie au système Intellidrive 400

ACOUSTIQUE

- Entre -20 dB et -25 dB pour panneau
- -20 dB pour rideau Murax Isolé

LEVÉE

- 5 refoulements pour tous types de charpentes



PORTILLON

- Facilite la circulation des personnes
- Possibilité d'intégrer un hublot

IMPULSION

- Manoeuvre complète en une seule action
- Intégré en standard sans barre palpeuse avec le système Intellidrive 400

DÉBRAYAGE INTELLIDRIVE 400

- Sûr
- Intuitif

TREUIL À CHAÎNE

- Pour moteur Indus
- Simplicité
- Fiabilité

MAINTENANCE MOTORISATION INTELLIDRIVE 400

- Compteur de cycles
- Réglages accessibles depuis le sol
- Message d'erreur codifié



RIDEAU MURAX ISOLÉ

La sécurité avec l'isolation en plus



- Coefficient U = 3,6 W/m²K
- Rigidité des lames
- Isolation phonique : - 20 dB



Portes sectionnelles

à panneaux moussés

Isol-R

Fermez ! c'est isolé !



Portes Isol-R rainurées avec portillon (option)



Portes Isol-R rainurées laquées Ral 7016



Porte Isol-R mixée avec panneaux Élément-R (option)



Portes Isol-R avec hublots (option)

Conçue « sur-mesure » pour la fermeture des ateliers ou locaux industriels, la porte Isol-R s'adapte à tous types d'architectures (levée normale, en pente, haute ou verticale). Esthétique et sûre, cette porte assure le clos de votre bâtiment.

Limites dimensionnelles

- Largeur de baie : de 1 500 à 6 000 mm
- Hauteur de baie : de 1 560 à 5 500 mm suivant configuration
- Pour toutes autres dimensions, nous consulter

Isolation panneau

- U = 0,51 W/m²K

Épaisseur panneau

- 40 mm

Hauteur panneau

- 500 mm (tous types)
- 610 mm (sauf panneaux à cassettes, mono-rainurés lisses et mono-rainurés veinés bois)

Aspect face intérieure

- Rainuré Stucco (aspect peau d'orange) blanc

Mixage

- Possibilité de mixage avec panneaux moussés et vitrés

Verrouillage

- Verrou latéral, serrure en option

Classification vent

- Classe 2 à 4 suivant dimensions et options, classe 5 sur demande

Fonctionnement

- Manuel (selon dimensions),
- Treuil à chaîne
- Motorisé

RAINURÉ

Aspect face extérieure
Rainuré, veiné bois



Couleurs

9 couleurs en standard

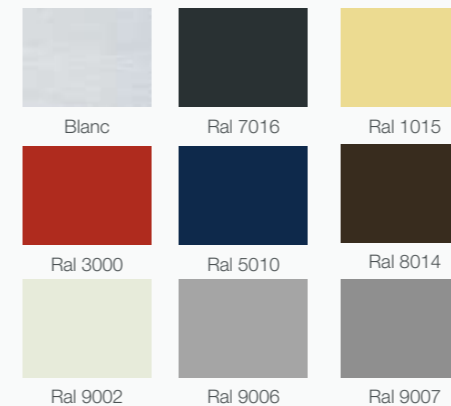

Option

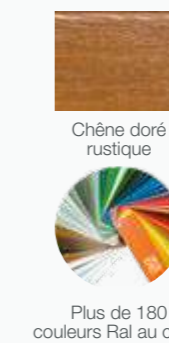

Plus de 180 couleurs Ral au choix

MICRO-RAINURÉ

Aspect face extérieure
Lisse avec micro-rainures



Couleurs

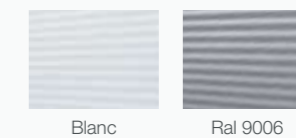

Option



Plus de 180 couleurs Ral au choix

SANS RAINURE

Aspect face extérieure
Lisse

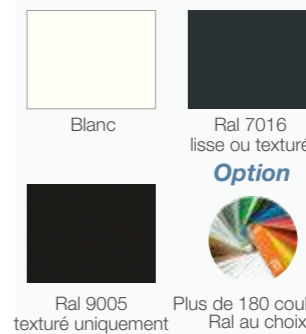

AUTRES PANNEAUX

SANS RAINURE
Veiné bois



MONO-RAINURÉ
Veiné bois



MONO-RAINURÉ
Lisse



CASSETTES
Veiné bois



Option



Chêne doré rustique (sauf panneaux Lisses)

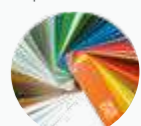

Plus de 180 couleurs Ral au choix

Portes sectionnelles à panneaux vitrés

Mixez vos envies



Portes sectionnelles Elément-R Laquées 7016

Les panneaux vitrés en PMMA Choc, résistants aux UV, offrent une excellente transmission lumineuse et une grande résistance aux chocs.

Limites dimensionnelles

- Largeur de baie : de 1 500 à 6 000 mm
- Hauteur de baie : de 1 560 à 5 500 mm suivant configuration
- Pour toutes autres dimensions, sur consultation

Isolation panneau

- Jusqu'à $U = 2,3 \text{ W/m}^2\text{K}$

Hauteur panneau

- 500 mm ou 610 mm

Panneau vitré

- Encadrement aluminium laqué blanc
- 3 types de remplissages

Mixage

- Possibilité de mixage de panneaux moussés et vitrés

Classification vent

- Classe 4 jusqu'à 5 000 mm de large
- Classe 5 sur demande

Verrouillage

- Verrou latéral, serrure en option

Fonctionnement

- Manuel (selon dimensions)
- Treuil à chaîne
- Motorisé



Portes sectionnelles Eléments-R Mixées avec panneaux moussés laqués bi-couleurs



Portes sectionnelles Liné-R Laquées Blanc



Porte sectionnelle Liné-R Laquée 9005

Elément-R

Avec meneaux de 2 à 4 modules par panneau suivant dimensions



MIXAGES

Exemples de configurations possibles, autres sur consultation

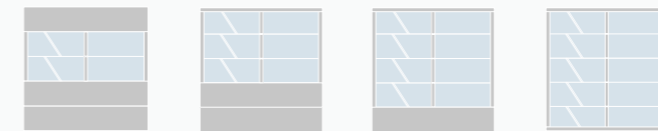

ENCADREMENT ALUMINIUM

Couleur



Blanc

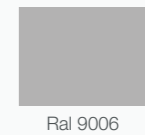

Ral 9006

Option



Plus de 180 couleurs
Ral au choix

REMPLISSAGE AU CHOIX

Vitrage polycarbonate alvéolaire 16 mm

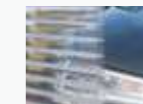

Transparent
Transmission lumineuse 74%



Blanc opale
Transmission lumineuse 48%

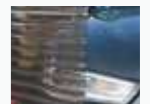

Fumé
Transmission lumineuse 35%

Vitrage PMMA Choc 25



Simple vitrage 3 mm
Transmission lumineuse 92%



Double vitrage 2 x 3 mm
Transmission lumineuse 92%

Liné-R

Sans meneau



MIXAGES

Exemples de configurations possibles, autres sur consultation

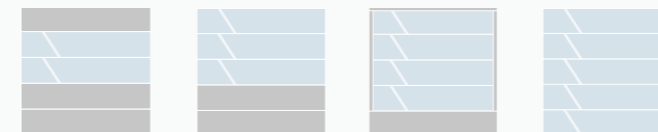

ENCADREMENT ALUMINIUM

Couleur



Blanc

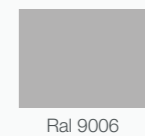

Ral 9006

Option



Plus de 180 couleurs
Ral au choix

REMPLISSAGE AU CHOIX

Vitrage polycarbonate alvéolaire 16 mm

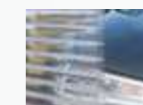

Transparent
Transmission lumineuse 74%



Blanc opale
Transmission lumineuse 48%

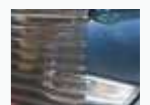

Fumé
Transmission lumineuse 35%

Vitrage PMMA Choc 25

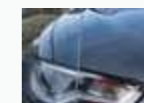

Simple vitrage 3 mm
Transmission lumineuse 92%

Portes enroulables

à lames moussées

Murax Isolé

Confort et Sécurité



Murax Isolé prélaqué Ral 9006 option hublots

Le rideau Murax Isolé est conçu pour protéger votre local tout en apportant une isolation thermique et phonique. Avec ses réservations réduites, il est une alternative aux portes sectionnelles.

Limites dimensionnelles

- Largeur⁽¹⁾ : de 1 100 à 8 220 mm
- Hauteur⁽²⁾ : de 800 à 8 000 mm avec un poids maximum de 810 Kg
- Pour toutes autres dimensions, sur consultation

Tablier

- Lame double peau en acier galvanisé 4/10ème
- Pas de 93,7 mm
- Isolation par mousse injectée de Polyuréthane dure
- Résistance thermique : U : 3,6 W/m²K
- Isolation phonique RW : - 20 dB
- Option : crochets anti-arrachement

Lame finale

- Lame en aluminium sans serrure avec joint caoutchouc

Classification vent

- Jusqu'à classe 4 suivant dimensions et options

Fonctionnement

- Motorisé avec possibilité de contact maintenu, impulsion ou automatique

(1) Largeur coulisses comprises
(2) Hauteur enroulement non compris



Lame isolée avec crochet anti-arrachement



Tablier Isolé galvanisé vernis

AXOSITE

1^{ère} boîte à boutons avec lecteur de badges intégré

- Aucune reproduction de clefs ou d'échange de codes
- Vandalisme du lecteur sans incidence
- Une confiance retrouvée grâce à l'identification de chaque utilisateur



FINITION TABLIER



EN OPTION



DISPOSITIONS

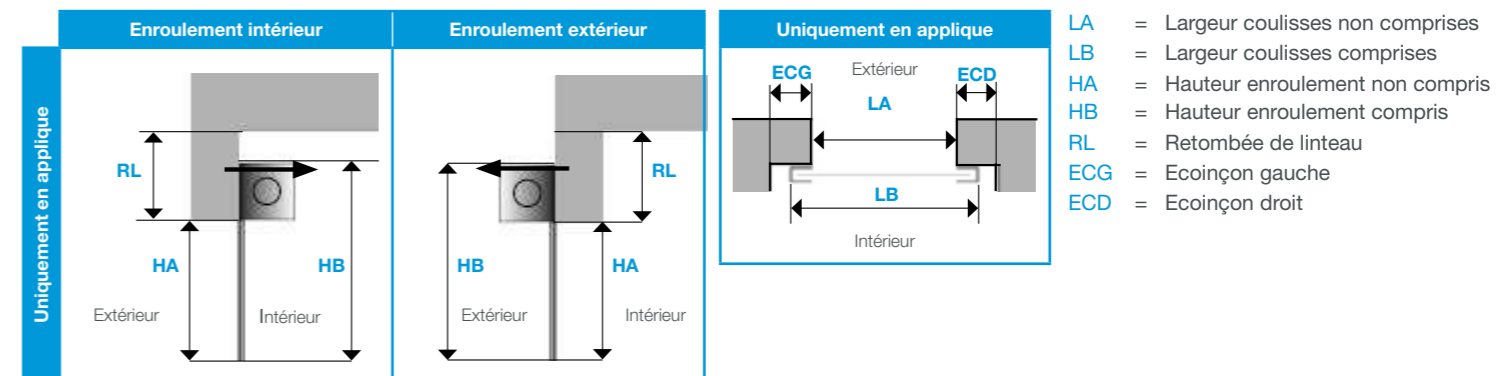

MOTORISATIONS

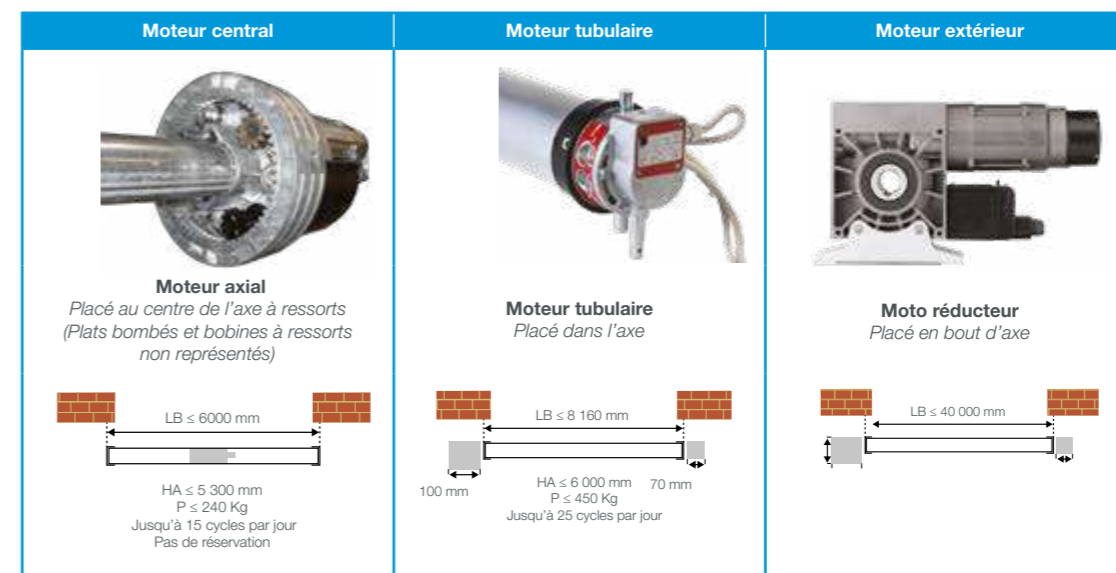

Photos et schémas non contractuels - Les couleurs doivent être validées sur nuancier

Catalogue Technique

TYPES DE LEVÉES

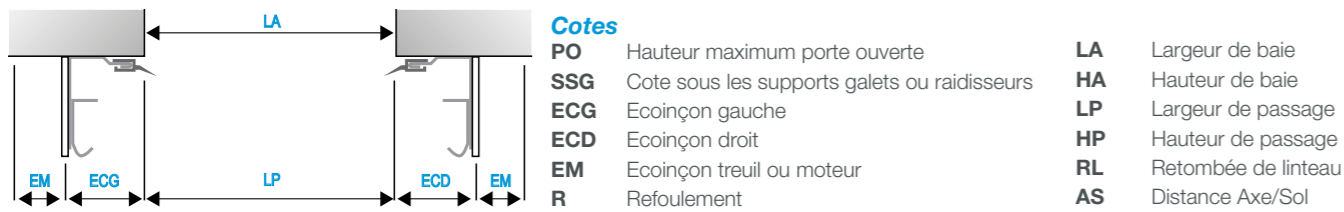
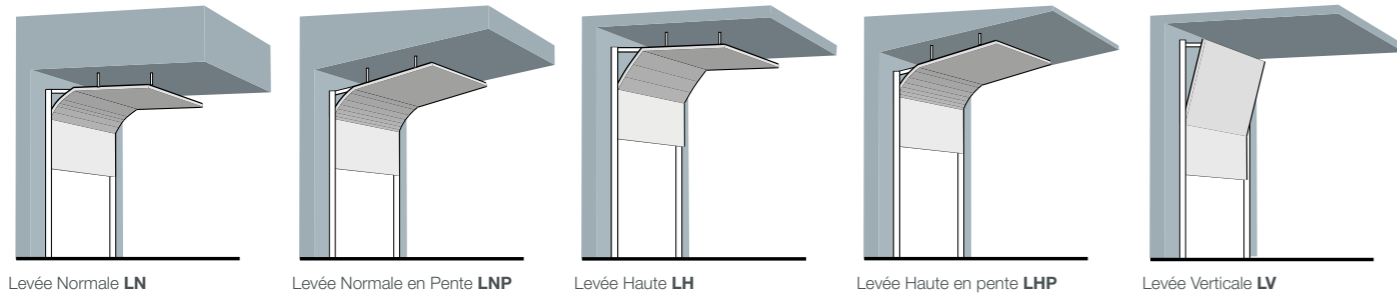

Cotes

- PO Hauteur maximum porte ouverte
- SSG Cote sous les supports galets ou raidisseurs
- ECG Ecoinçon gauche
- ECD Ecoinçon droit
- EM Ecoinçon treuil ou moteur
- R Refoulement
- LA Largeur de baie
- HA Hauteur de baie
- LP Largeur de passage
- HP Hauteur de passage
- RL Retombée de linteau
- AS Distance Axe/Sol

Levée Normale LN

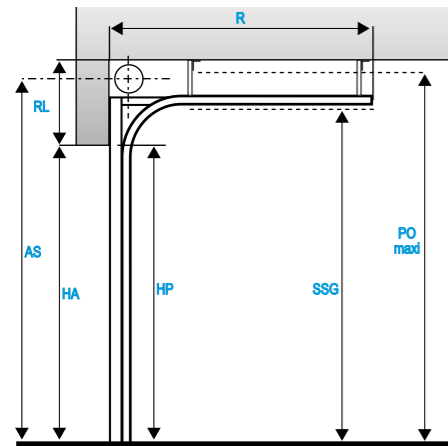

	Porte manuelle	Porte treuil	Porte motorisée
RL Retombée de linteau minimum	450 mm		
ECG/ECG Ecoinçon droit ou gauche minimum	100 mm (coté rails verticaux) 130 mm (coté ligne compensation)		
EM Ecoinçon treuil ou moteur	120 mm		
HP Hauteur de passage	HP = HA		
SSG Cote sous le supports galets	HP + 184 mm		
PO Porte ouverte	HP + 442 mm		
AS Distance Axe/Sol	HP + 341 mm		
R Refoulement	HP + 636 mm	HP + 856 (treuil ou moteur Industriel) HP + 636 (moteur Intellidrive 400)	

Levée Normale en Pente LNP

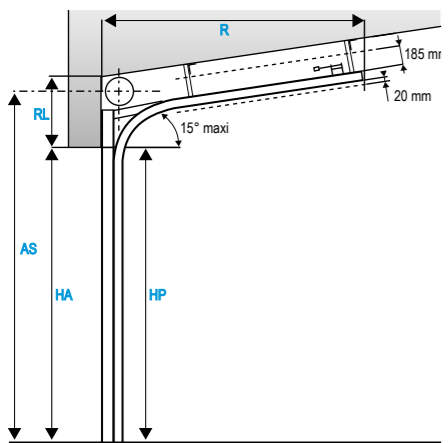

	Porte manuelle	Porte treuil	Porte motorisée
RL Retombée de linteau minimum	Si HP ≤ 3680 mm ► RL = 460 mm Si 3680 mm ≤ HP ≤ 5500 mm ► RL = 490 mm		
ECG/ECG Ecoinçon droit ou gauche minimum	100 mm (au niveau des rails verticaux) 130 mm (au niveau de la ligne de compensation)		
EM Ecoinçon treuil ou moteur	120 mm		
HP Hauteur de passage	HP = HA		
AS Distance Axe/Sol	HP + 381 mm		
R Refoulement	HP + 636 mm	HP + 856 (treuil ou moteur Industriel) HP + 636 (moteur Intellidrive 400)	

Levée Haute LH

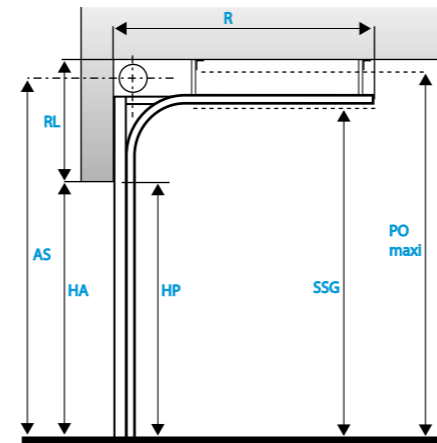

	Porte manuelle	Porte treuil	Porte motorisée
RL Retombée de linteau	600 ≤ RL ≤ 3 250 mm		
ECG/ECG Ecoinçon droit ou gauche minimum	100 mm (au niveau des rails verticaux) 130 mm (au niveau de la ligne de compensation)		
EM Ecoinçon treuil ou moteur	120 mm		
HP Hauteur de passage	HP = HA		

Levée Haute en Pente LHP

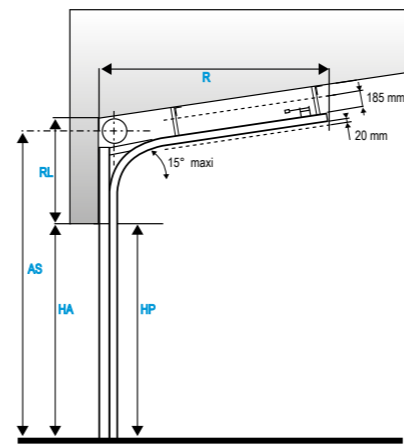

	Porte manuelle	Porte treuil	Porte motorisée
RL Retombée de linteau minimum	600 ≤ RL ≤ 3 250 mm		
ECG/ECG Ecoinçon droit ou gauche minimum	100 mm (au niveau des rails verticaux) 130 mm (au niveau de la ligne de compensation)		
EM Ecoinçon treuil ou moteur	120 mm		
HP Hauteur de passage	HP = HA		

Levée Verticale LV

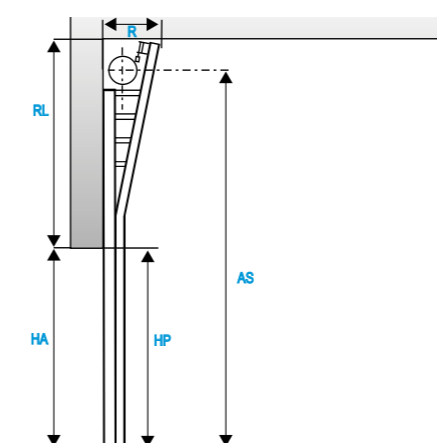

	HP ≤ 5000 mm et RL ≤ 1640 mm	HP ≤ 5000 mm et 1641 mm ≤ RL ≤ 3250 mm	5001 ≤ HP ≤ 5500 mm
AS Distance Axe/Sol	HP + RL - 99 mm	HP + RL - 123 mm	HP + RL - 148 mm
R Refoulement	Manuel ou Int 400 HP - RL + 1220 mm	HP - RL + 1260 mm	HP - RL + 1310 mm
	Treuil ou Indus HP - RL + 1460 mm	HP - RL + 1500 mm	HP - RL + 1550 mm

	Porte manuelle	Porte treuil	Porte motorisée
RL Retombée de linteau minimum	HP + 420 mm		
ECG/ECG Ecoinçon droit ou gauche minimum	100 mm (au niveau des rails verticaux) 130 mm (au niveau de la ligne de compensation)		
EM Ecoinçon treuil ou moteur	120 mm		
HP Hauteur de passage	HP = HA avec HA ≤ 4500 mm		
AS Distance Axe/Sol	Si HP ≤ 3300 mm ► AS = 2 x HP + 297 mm Si 3301 ≤ HP ≤ 4500 mm ► AS = 2 x HP + 322 mm		
R Refoulement	HP x 0.06 + 170 mm		

Catalogue Technique

TREUIL ET MOTORISATIONS

“A chaque usage, une motorisation adaptée”

Ces 3 moteurs peuvent fonctionner dans les 4 modes de fonctionnement : Pression maintenue, Mixte, Impulsion ou Automatique

Ils intègrent une manœuvre de dépannage qui permet l'ouverture de la porte en cas de coupure de courant. Les réservations nécessaires aux moteurs dépendent de la taille et du poids de la porte, consultez votre revendeur pour connaître les valeurs exactes.

Moteurs Industriel 230V mono et 400V

Pour un usage de 40 à 100 cycles non consécutifs par jour selon la version du moteur

Débrayage par cordon



Débrayage par treuil à chaîne



Intellidrive 400

Moteur basse tension (24V) à usage intensif
Alimentation en 230V
Jusqu'à 150 cycles par jour
Possibilité d'ouverture partielle



Treuil à chaîne 1/3



ACCESSOIRES DE COMMANDE

Commandes	Isol-R Elément-R - Liné-R
Boîte à 1, 2 ou 3 boutons	oui
Boîte à clefs	oui
Boîte à clefs bipolaire	oui
Digicode	oui
Télécommande 4 fonctions (mode impulsion automatique)	oui
Boucle magnétique	oui
Tube routier	oui



Boîte à bouton basculant



Digicode



Télécommande

Boîtes à boutons



Boîtes à clef

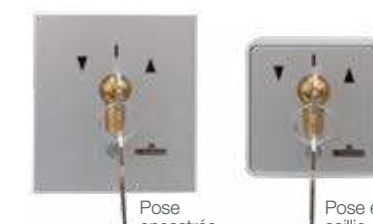

Pose encastrée

Pose en saillie

Les organes de sécurité, barre palpeuse, feu clignotant, cellules dépendent du mode de fonctionnement choisi

OPTION PORTILLON

Réalisé pour assurer un passage piétonnier facile dans les portes sectionnelles Industrie (hors tablier Mono-rainuré et Cassettes)



Dimensions de passage du portillon

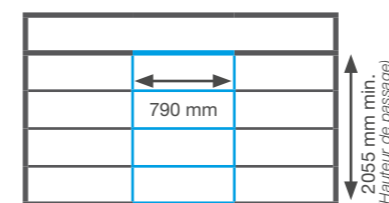

Dimensions requises de la Porte Sectionnelle

	Minimum	Maximum
Largeur de passage	2 400 mm	5 000 mm
Hauteur de passage	2 200 mm	5 000 mm

Encadrement

assorti à la couleur de la porte



Plus de 180 couleurs Ral au choix

Hauteur de seuil : 60 mm

Sens ouverture : poussant droit ou gauche

Catalogue Technique

OPTION HUBLOTS⁽¹⁾

Coins carrés

Hublot vitré à double paroi en acrylique
Tous panneaux sauf tablier à cassettes



Dimensions
675 x 365 mm
Épaisseur hublot
2 et 3 mm



Coins arrondis

Hublot vitré à double paroi en acrylique
Tous panneaux sauf tablier cassettes



Dimensions
630 x 195 mm
Épaisseur hublot
2 mm



Encadrement

Vitrage

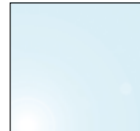
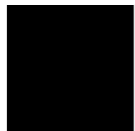

Noir

Transparent

Nombre de rangées

- Si LP ≤ 5 000 : 3 rangées maximum
- Si LP > 5 000 : 1 rangée maximum pour hublots à coins carrés
- 2 rangées maximum pour hublots à coins arrondis

Nombre de hublots par panneau :

Dimensions des panneaux	Nombre de hublots
LP < 2 000 mm	1
2 000 ≤ LP < 3 000 mm	2
3 000 ≤ LP < 4 000 mm	3
4 000 ≤ LP < 5 000 mm	4
5 000 ≤ LP < 6 000 mm	5

Les hublots de notre gamme "Portes de garage résidentielles" sont aussi disponibles pour les portes sectionnelles Industrie, consultez votre revendeur

(1) uniquement pour porte Isol-R

AUTRES OPTIONS

Mixage

Possibilité de mixage de panneaux moussés et panneaux vitrés

Mixage possible entre des panneaux isolés et panneaux vitrés uniquement

- Incompatible avec l'option Portillon
- 3 panneaux vitrés maximum sur porte Isol-R
- 2 panneaux pleins maximum sur porte Élément-R ou Liné-R (panneau bas non compris)
- autres combinaisons sur demande

Accessoires pour porte Isol-R

Grille de ventilation	440 x 330 mm de 1 à 4 selon dim. sauf tablier cassettes
Faux-linteau d'habillage	Nécessaire en cas de retombée de linteau insuffisante
Faux-écoinçon d'habillage	Nécessaire en cas d'écoinçon insuffisant
Serrure	Uniquement pour porte sans portillon
Kit Raidisseurs	Pour porte laquée couleur sombre



Pour l'Habitat,
les Commerces et l'Industrie

Grilles & Rideaux

- De l'occultation à la transparence totale
- La sécurité de 0,8 à 14,5 m de large

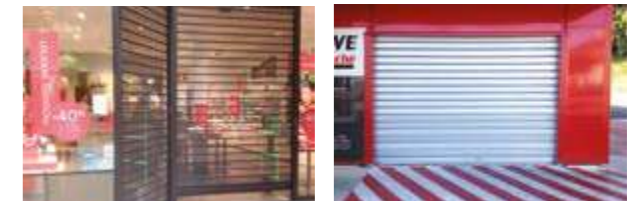

Volets roulants

- Pour nouvelles constructions ou rénovations
- Commandes individuelles et générales



Portes de garage résidentielles

- Sectionnelles avec large choix de finitions
- Portes à enroulement



Portails et garde-corps en Aluminium

- 12 lignes, du traditionnel au contemporain
- Portails battants, coulissants, portillons et clôtures



www.la-toulouse.com

LE CHOIX EN
TOUTE CONFIANCE...



LA TOULOUSAINE, 60 ANS DE CONFIANCE !!!



Au fil de six décennies, La Toulousaine a acquis une grande maîtrise de conception de produits fiables et de qualité irréprochable.

Nos experts et nos moyens industriels sont regroupés sur notre site de Toulouse. Nos accessoires, souvent brevetés, sont ainsi testés longuement dans notre centre d'essais. Trois cents techniciens, designers, opérateurs et Services Clients travaillent de concert pour une plus grande réactivité : chaque situation a sa solution !

Soixante ans d'histoire, c'est aussi la construction du plus grand réseau de professionnels recommandés en France. Un bon produit, c'est aussi une pose de qualité.

Avec plus d'un million de produits installés en Europe, La Toulousaine, fabricant français, est incontestablement une référence haut de gamme.

**Pour vous aider dans votre choix,
faites confiance à votre installateur**